

UDDARP

LV

LT

ET



Design and Quality
IKEA of Sweden



Pilnu IKEA iecelto pilnvaroto apkalpošanas centru sarakstu ar to darbības valstu telefona numuriem lūdzam skatīt šīs rokasgrāmatas pēdējā lappusē.



Šio vadovo paskutiniame puslapyje pateiktas išsamus IKEA paskirtų įgaliotų techninės priežiūros centrų ir jų nacionalinių telefono numerių sąrašas.



Kasutusjuhendi viimaselt lehelt leiate IKEA määratud volitatud teeninduskeskuste täieliku loetelu ja seotud telefoninumbrid eri riikides.

LATVISKI LIETUVIŲ EESTI

5
20
35

Satura rādītājs

Drošības informācija	5	Tīrīšana un apkope	14
Par jauno izstrādājumu	7	Padomi un ieteikumi	16
Izstrādājuma apraksts	8	Kā rīkoties, ja...	17
Vadības panelis	9	Pēcpārdošanas serviss	18
Pirmā lietošanas reize	9	Tehniskie dati	18
Ikdienas izmantošana	10	Vides apsvērumi	18
Programmas	11	IKEA GARANTĪJA	19
Funkcijas	12		

Drošības informācija

SVARĪGI, LAI JŪS IZLASĪTU UN IEVĒROTU ŠOS NORĀDĪJUMUS!

Pirms ierīces lietošanas izlasiet šos drošības norādījumus. Saglabājiet šos norādījumus turpmākām uzziņām. Šī rokasgrāmata un pati ierīce sniedz svarīgus drošības brīdinājumus, kas ir jāizlasa un vienmēr jāievēro.

Ražotājs neuzņemas atbildību par bojājumiem, kas radušies nepiemērotas lietošanas vai nepareizu vadības elementu iestatīšanas dēļ.

⚠ **Ļoti maziem bērniem (0–3 gadi) jāatrodas drošā attālumā no ierīces. Maziem bērniem (3–8 gadi) jāatrodas drošā attālumā no ierīces, ja vien tie netiek nepārtraukti uzraudzīti. Bērni no 8 gadu vecuma un personas ar fiziskiem, jušanas vai garīgiem traucējumiem vai bez pieredzes un zināšanām var lietot šo ierīci, ja tās tiek uzraudzītas vai instruētas par ierīces drošu lietošanu un izprot ar to saistītos riskus. Bērni nedrīkst spēlēt ar ierīci. Ierīces tīrīšanu un apkopi nedrīkst veikt bērni bez pieaugušo uzraudzības.**

Nekad neatveriet ierīces durvis ar pārmērīgu spēku un neizmantojiet tās, lai pakāptos.

ATĻAUTĀ LIETOŠANA

⚠ **UZMANĪBU:** Ierīci nav paredzēts darbināt ar ārēju slēdža ierīci, kā taimeri vai atsevišķu tālvadības sistēmu.

⚠ Šo ierīci ir paredzēts izmantot sadzīvē un tamlīdzīgi, piemēram: personāla virtuves zonās veikalos, birojos un citās darba vidēs; zemnieku saimniecībās; klientiem viesnīcās, moteļos, naktsmājās un citā dzīvošanas vidē; platības, kas paredzētas komunālai lietošanai daudzdzīvokļu mājās vai veļas mazgātajās telpās.

⚠ Nepārslogojiet iekārtu, pārsniedzot tās maksimālo veiktspēju (sausas drēbes, kg), kas norādīts programmu tabulā.

⚠ Šī ierīce nav paredzēta profesionālai lietošanai. Neizmantojiet ierīci ārpus telpām.

⚠ Neizmantojiet šķīdinātājus (piem., terpentīnu, benzīnu), mazgāšanas līdzekļus,

kas satur šķīdinātājus, tīrīšanas pulveri, stikla tīrīšanas līdzekļus vai vispārējus tīrīšanas līdzekļus un uzliesmojošus šķidrums; nemazgājiet veļas mazgājamā mašīnā audumus, kas piesūkušies ar šķīdinātājiem vai viegli uzliesmojošām vielām.

UZSTĀDĪŠANA

⚠ Ierīces pārvietošana un uzstādīšana jāveic vismaz diviem cilvēkiem – pastāv savainojumu risks. Izmantojiet aizsargcimdus, veicot izpakošanu un uzstādīšanu – pastāv sagriešanās risks.

Ja vēlaties žāvētāju novietot uz veļas mašīnas, vispirms sazinieties ar pēcpārdošanas servisu, lai noskaidrotu, vai tas ir pieļaujams. Novietošana uz veļas mašīnas iespējama tikai tad, ja žāvētājs ir piestiprināts veļas mašīnai ar atbilstošu novietošanas komplekta palīdzību, kas pieejams, sazinoties ar pēcpārdošanas servisu vai izplatītāju-speciālistu.

⚠ Pārvietojiet ierīci, nesatverot to aiz darba virsmas vai augšējā vāka.

⚠ Montāžu, tajā skaitā ūdens sistēmas (ja tāda ir) un elektrosavienojumu izveidi, un remontu drīkst veikt tikai kvalificēts tehniķis. Nelabojiet un nemainiet ierīces detaļas, ja vien tas nav tieši norādīts lietotāja rokasgrāmatā. Neļaujiet bērniem tuvoties ierīces uzstādīšanas vietai.

Pēc ierīces izsaiņošanas pārliecinieties, vai pārvadāšanas laikā tā nav bojāta. Problēmu gadījumā sazinieties ar izplatītāju vai tuvāko pēcpārdošanas apkalpošanas centru. Pēc ierīces montāžas novietojiet iepakojuma materiālus (plastmasas un polistirola daļas u. c.) bērniem nepieejamā vietā – pastāv nosmakšanas risks. Pirms ierīces uzstādīšanas tai jābūt atvienotai no elektrotīkla – pastāv elektriskā trieciena risks. Uzstādīšanas laikā raugiet, lai ierīce nesabojātu barošanas kabeli – pastāv aizdegšanās un strāvas trieciena risks. Ieslēdziet ierīci tikai tad, kad montāža pabeigta.

⚠ Neuzstādiet ierīci vietās, kur tā var būt pakļauta īpašiem apstākļiem, piemēram:

sliktai ventilācijai vai temperatūrai, kas ir zemāka par 5°C vai augstāka par 35°C.

⚠ Uzstādot ierīci, pārliecinieties, vai visas četras kājas ir stabilas un novietotas uz grīdas, noregulējot tās kā norādīts, un pārbaudiet, vai ierīce ir perfekti līmeņota izmantojot līmeņrādi.

⚠ Ja ierīce tiek montēta uz koka vai peldošās grīdas (daži parketa un lamināta materiāli), nostipriniet uz tās finiera plāksni ar izmēru 60 x 60 x 3 cm (vismaz) un novietojiet uz tās ierīci.

⚠ Pievienojiet ūdens pievades cauruli (-es) ūdens padevei saskaņā ar vietējā ūdens piegādātāja noteikumiem.

⚠ Tikai modeļiem ar aukstā ūdens ievadi: nepievienojiet karstā ūdens pievades avotam.

⚠ Modeļiem ar karstā ūdens ievadi: padotā karstā ūdens temperatūra nedrīkst pārsniegt 60°C.

⚠ Veļas mazgājamā mašīna nostiprināta ar transportēšanas skrūvēm, lai pārvadāšanas laikā neradītu nekādus bojājumus ierīces iekšpusei. Pirms veļas mazgājamās mašīnas izmantošanas obligāti jāizņem transportēšanas skrūves.

Pēc tam, kad tās izņemtas, ievietojiet atverēs 4 plastmasas vāciņus.

⚠ Pēc ierīces montāžas pagaidiet pāris stundas pirms to ieslēdzat, lai ļautu ierīcei pierast pie vides apstākļiem telpā.

⚠ Pārliecinieties, vai ventilācijas atveres veļas mašīnas apakšā (ja jūsu modelim tādas ir) nav nosprostotas ar paklāju vai citiem materiāliem.

⚠ Ierīces ūdens pieslēgumam lietojiet tikai jaunas šļūtenes. Neizmantojiet vecās caurules.

⚠ Ūdens padeves spiedienam jābūt diapazonā no 0,1 līdz 1 MPa.

⚠ Nelabojiet un nemainiet ierīces detaļas, ja vien tas nav tieši norādīts lietotāja rokasgrāmatā. Izmantojiet tikai autorizētu pēc pārdošanas servisu.

Pašrocīgs vai neprofesionāls remonts var izraisīt bīstamu negadījumu, kā rezultātā rodas dzīvībai vai veselībai bīstamas traumas un/vai būtiski īpašuma bojājumi.

Rezerves daļas būs pieejamas no 7 līdz 10 gadiem, atkarībā no noteiktajām regulācijas prasībām.

Rezerves daļas atrodamas:

<https://parts-selfservice.whirlpool.com/en/landing>

ELEKTRISKIE BRĪDINĀJUMI

⚠ Jānodrošina iespēja atvienot ierīci no elektrotīkla, to vienkārši atslēdzot, ja pieejams kontaktspraudnis, vai ar divpolu slēdzi, kas uzstādīts pirms kontaktligzdas

pēc elektroinstalācijas noteikumiem, un ierīcei jābūt iezemētai atbilstoši valsts elektrosistēmas drošības standartiem.

⚠ Neizmantojiet pagarinātājus vai vairāk spraudņu kontaktligzdas, vai adapterus. Pēc ierīces uzstādīšanas tās elektriskie komponenti nedrīkst būt pieejami.

Neizmantojiet ierīci ar mitrām rokām vai basām kājām. Nelietojiet šo ierīci, ja bojāts tās strāvas kabelis vai kontaktdakša, ja tā nedarbojas pareizi, ir bojāta vai tikusi nomesta.

⚠ Ja barošanas kabelis ir bojāts, tas jāaizvieto ar identisku kabeli, un tā nomaiņa jāveic ražotājam, klientu apkalpošanas dienesta darbiniekam vai citai līdzvērtīgas kvalifikācijas personai, lai izvairītos no bīstamības – elektrotraumas riska.

TĪRĪŠANA UN APKOPE

⚠ **BRĪDINĀJUMS:** Pirms sākt apkopi, noteikti izslēdziet ierīci un atvienojiet no barošanas avota. Lai negūtu traumu, izmantojiet aizsargcimdus (brūču gūšanas risks) un aizsargapavus (saspiešanas risks); ierīce jāpārvieta divatā (slodzes mazināšana). Nekādā gadījumā nelietojiet tvaika tīrīšanas ierīces (pastāv elektrotraumas gūšanas draudi).

Neprofesionāli remontdarbi, ko nav apstiprinājis ražotājs, var apdraudēt veselību un drošību, tāpēc par tiem ražotājs nevar būt saukts pie atbildības. Garantija, kuras noteikumi ir izklāstīti šai ierīcei pievienotajā dokumentā, neattiecas uz visiem defektiem vai bojājumiem, kas radušies neprofesionāli veikta remonta vai apkopes rezultātā.

PĀRVADĀŠANA UN APIEŠANĀS AR IERĪCI

⚠ Nekādā gadījumā neceliet veļas mazgājamo mašīnu, turot to aiz darbvirsmas.

1. Izvelciet barošanas kontaktspraudni un aizgrieziet ūdenskrānu.
2. Pārliecinieties, vai ierīces durvis un mazgāšanas līdzekļa dozators ir kārtīgi aizvērti.
3. Atvienojiet iepļūdes šļūteni no ūdenskrāna un ūdens izliešanas šļūteni — no izliešanas pieslēgvietas. Izlejiet no caurulēm atlikušo ūdeni un nostipriniet tās tā, lai transportēšanas laikā tās nevarētu sabojāt.
4. Ievietojiet atpakaļ transportēšanas skrūves. Skatiet norādījumus sadaļā "Montāžas instrukcija" par transportēšanas skrūvju izņemšanu pretējā secībā.

⚠ Nepārvadājiet veļas mazgājamo mašīnu, ja nav nostiprinātas transportēšanas skrūves.

Par jauno izstrādājumu

Jūsu jaunā veļas mašīna / žāvētājs ir aprīkots ar šādām funkcijām, kas palīdzēs iegūt nevainojamus rezultātus.

Funkcija	Apraksts
Sensoru tehnoloģija	Uzlaboti sensori, kas nosakot veļas apjomu un veidu, spēj pielāgot resursus. Tas ļauj ietaupīt līdz pat 50 %* enerģijas, ūdens un laika. (*Salīdzinājums starp maksimālo slodzi un 1 kg veļas mazgājamā mašīnā ar sensoru tehnoloģiju un Cotton (Kokvilnas) 60° programmu).
Fresh Plus	Apstrāde mazgāšanas cikla beigās. Pēc cikla beigām tiek uzsāka lieliski apvienots saudzīgas tvaicēšanas un grozīšanas cikls, kas saglabā apģērbus svaigu līdz 6 stundām. Šī apstrāde samazina burzīšanās risku un kavē galveno sliktu smaku avotu izplatīšanos
Steam Care (Kopšana ar tvaiku)	Maīga programma apstrādei tikai ar tvaiku, kas paredzēta apģērba atsvaidzināšanai un nepatīkamu smaku likvidēšanai, šķiedru mīkstināšanai un burzījumu izlīdzināšanai.
Invertora motors	Bezsuku tehnoloģija nodrošina uzticamu motora darbību, un invertora vadība nodrošina augstu energoefektivitāti.
Cilindra kustības	Cilindra kustību biežums un ilgums ir pielāgoti katram mazgājamo izstrādājumu veidam (audumiem, krāsām un formai), tādējādi nodrošinot kopšanu un mazgāšanas veiktspēju.
Apturiet / Atveriet durvis / Ielādējiet atkārtoti	Ja vēlaties pievienot vai izņemt veļu, vienkārši nospiediet pogu "Pause" (Apturēšana), tad nospiediet to vēlreiz, lai programmu turpinātu.

Izstrādājuma apraksts

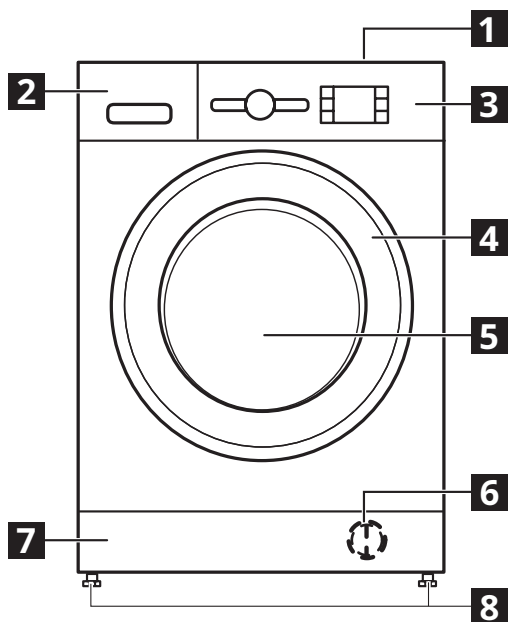

- 1 Darba virsma
- 2 Mazgāšanas līdzekļa dozators
- 3 Vadības panelis
- 4 Durvju rokturis
- 5 Durvis
- 6 Ūdens filtrs - aiz pārsega
- 7 Vāciņš (izņemams)
- 8 Regulējamas kājiņas (4)

MAZGĀŠANAS LĪDZEKĻA DOZATORS

1. Galvenais mazgāšanas nodaļums II
 - Mazgāšanas līdzeklis galvenajam mazgāšanas ciklam
 - Traipu tīrītājs
 - Ūdens mīkstinātājs
 - Ja tiek izmantots pulverveida mazgāšanas līdzeklis, "noņemamā plastmasas starpsiena A" nav nepieciešama, un to var ievietot atverē B.
 - Noņemamā plastmasas starpsiena (A) tiek piegādāta plastmasas maisiņā kā armatūra ar vāciņiem.
2. Priekšmazgāšanas nodaļums I
 - Mazgāšanas līdzeklis priekšmazgāšanai
3. Mīkstinātāja nodaļums
 - Auduma mīkstinātājs
 - Šķidrā ciete

⚠ Ielejiet mīkstinātāju vai stērķeles šķīdumu tikai līdz atzīmei „MAX”.
4. Atbrīvošanas poga
 - (nospiediet, lai izņemtu mazgāšanas līdzekļa dozatoru tīrīšanai)

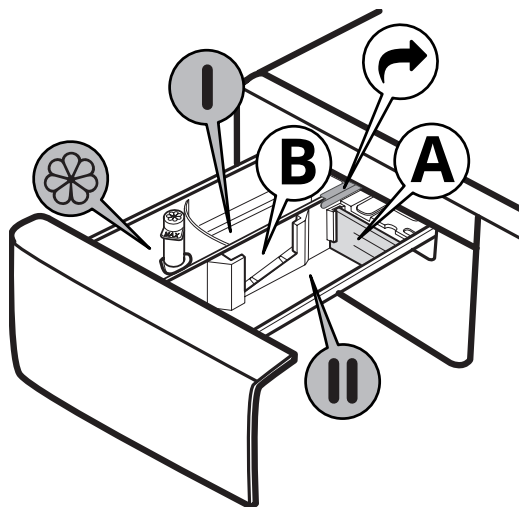

PIEDERUMI

Stiprinājuma komplekts ir pieejams IKEA veikalos.

STACKING KIT

To izmantojot, varat nostiprināt žāvētāju virs veļas mazgājamās mašīnas, lai ietaupītu vietu un jums būtu vieglāk ievietot veļu žāvētājā un izņemt veļu no tā.

DURVIS

Lai atvērtu durvis, pavelciet rokturi.

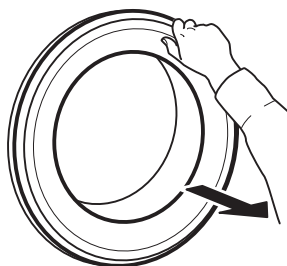

Lai aizvērtu durvis, turiet rokturi un aizspiediet tās, līdz izdzirdat klikšķi.

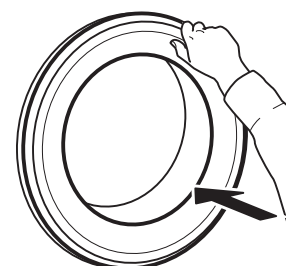

Vadības panelis

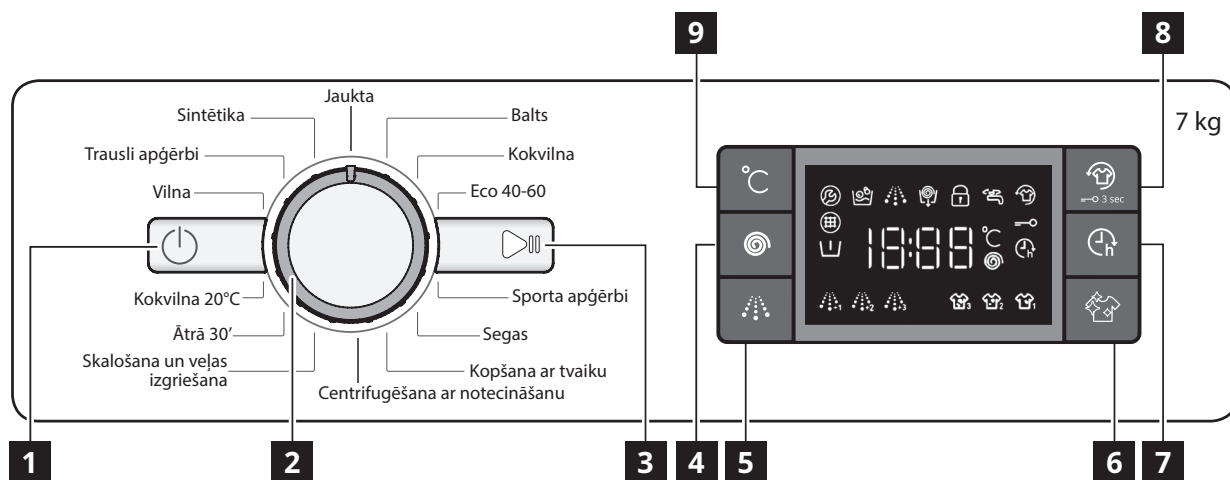

- | | | |
|--------------------------------------|-------------------------------------|--|
| 1 "Ieslēgt/izslēgt" poga | 4 poga "Centrifūga" | 7 poga "Atliktā palaišana" |
| 2 Programmu pārslēgs | 5 Poga "Intensīvā skalošana" | 8 Poga "Fresh Plus"/ "Taustiņu bloķēšana" |
| 3 Poga "Palaišana/apturēšana" | 6 Poga Tīrīšana+ | 9 Poga "Temperatūra" |

DISPLEJA INDIKATORI

	Durvis noslēgtas	Šis indikators iedegsies <ul style="list-style-type: none"> pēc programmas palaišanas; kad durvis ir bloķētas
	Fresh Plus	Šis indikators iedegsies <ul style="list-style-type: none"> pēc pogas "Fresh Plus" nospiešanas
	Aizkavētā palaišana	Šis indikators iedegsies <ul style="list-style-type: none"> pēc pogas "Aizkavētā palaišana" nospiešanas
	Taustiņu bloķēšana	Šis indikators iedegsies <ul style="list-style-type: none"> pēc funkcijas "Taustiņu bloķēšana" aktivizēšanas, ko panāk, 3 sekundes turot nospiestu taustiņu 8
	Mazgāšanas fāze indikators	Šis indikators uzrāda pašreizējo programmas posmu, virzoties no kreisās uz labo pusi atbilstīgi mazgāšanas, skalošanas un žāvēšanas posmam. Iedegtais indikators norāda faktisko programmas posmu.
	Sazinieties ar klientu apkalpošanas dienestu	Kļūme: Sazinieties ar klientu apkalpošanas dienestu <ul style="list-style-type: none"> Skatīt nodaļu "Kā rīkoties, ja..." Ja indikators nenodziest, sazinieties ar klientu apkalpošanas dienestu
	Aizsērējis ūdens filtrs	Kļūme: Aizsērējis ūdens filtrs <ul style="list-style-type: none"> Nevar izliet ūdeni; var būt aizsērējis ūdens filtrs
	Nav ūdens	Kļūme: Nav ūdens <ul style="list-style-type: none"> Nav ūdens, vai tā pievade ir nepietiekama.

Pirmā lietošanas reize

Atbrīvojieties no netīrumiem, kas radušies ražošanas laikā:

- Atlasiet funkciju "Kokvilna" ar temperatūru 60° C.
- Iepildiet dozatora galvenajā mazgāšanas nodaļumā **II** nelielu daudzumu mazgāšanas pulvera (ne vairāk kā 1/3 no mazgāšanas līdzekļa ražotāja ieteicamās devas nedaudz netīrai veļai).
- Palaidiet programmu, **neievietojot veļu**, (ar tukšu cilindru).
- Lai uzzinātu vairāk par to, kā izvēlēties un palaist programmu, skatiet sadaļu "IKDIENAS LIETOŠANA".

Ikdienas izmantošana

VEĻAS SAGATAVOŠANA

Iztukšojiet kabatas



- Monētas, papīra saspraudes u. tml. var bojāt veļu un veļas mazgājamās mašīnas sastāvdaļas.
- Papīra salvetes mazgāšanas cikla laikā sadalās, un nelieli gabaliņi pēc tam jāizņem ar rokām.

Aizvelciet rāvējslēdzējus, aizpogājiet pogas un aizākējiet āķus. Satiniet lentes un jostas



- Ievietojiet mazākus veļas gabalus (piem., neilona zeķbikses, jostas u. c.) un apģērbus ar āķiem (piem., krūšturus) auduma maisā vai spilvendrānā ar rāvējslēdzēju.



- Noņemiet aizkaru gredzenus vai ievietojiet aizkarus auduma maisā ar visiem gredzeniem.

KĀ LIETOT VEĻAS MAZGĀJAMO MAŠĪNU

1. Ievietojiet veļu



Atveriet durvis un ievietojiet veļu. Ievietojiet apģērbus cilindrā pa vienam, nespiežot apģērbus un nepārpildot cilindru. Ievērojiet maksimālo svaru, kas norādīts PROGRAMMU TABULĀ. Ja veļas mašīna ir pārpildīta, veļa netiek pietiekami labi izmazgāta un tiek saburzīta.

2. Aizveriet durvis



Pārliecinieties, vai starp durvju stiklu un gumijas blīvējumu nav iesprūduši veļas. Aizveriet durvis, līdz dzirdat aizvēršanās klikšķi.

3. Atgrieziet ūdenskrānu



Pārliecinieties, ka veļas mazgājama mašīna ir pievienota ūdens apgādes avotam. Atveriet ūdens krānu.

Ieslēdziet veļas mazgājamo mašīnu

Nospiediet pogu "IESL./IZSL." (⏻), pogas "Palaišana/apturēšana" (▶) indikators lēni mirgo.

4. Vēlamās programmas iestatīšana

Izvēlieties nepieciešamo programmu, pagriežot „Programmas pārslēgu”.

Veļas mazgājama mašīna automātiski parāda noklusējuma temperatūras iestatījumu un mazgāšanas cikla ilgumu. Ja nepieciešams, pielāgojiet temperatūras un/vai veļas izgriešanas ātruma iestatījumus ar attiecīgajām pogām.

Ja nepieciešams, mainiet temperatūru

Nospiediet pogu "Temperatūra" (C), lai pamazām pazeminātu temperatūras iestatījumu, līdz iestatīta mazgāšana aukstā ūdenī (displejā tiek parādīts "-"). Vēlreiz nospiežot pogu, atgriezīsieties pie augstākajiem iespējamiem iestatījumiem.

Ja nepieciešams, nomainiet veļas izgriešanas ātrumu

Nospiediet pogu "Centrifūga" (⊙), lai pamazām samazinātu centrifūgas ātrumu, līdz centrifūgas cikls ir izslēgts (displejā tiek parādīts "0"). Vēlreiz nospiežot pogu, atgriezīsieties pie augstākajiem iespējamiem iestatījumiem.

Ja nepieciešams, izvēlieties funkcijas

Lai izvēlētos funkciju, nospiediet pogu; displejā iedegsies attiecīgais simbols.

Lai atceltu opciju, vēlreiz nospiediet pogu; gaisma nodziest.

⚠ Ja atlasītā funkcija ir nesaderīga ar iestatīto programmu, par nesaderību signalizē zumburs (3 pīkstošī signāli) un mirgos attiecīgā indikatora lampiņa.

⚠ Ja atlasītā funkcija ir nesaderīga ar citu iepriekš iestatītu funkciju, tikai pēdējā izvēle paliks aktīva.

5. Mazgāšanas līdzekļa pievienošana



Izvelciet mazgāšanas līdzekļa dozatoru un pievienojiet mazgāšanas līdzekli (un piedevas / mīkstinātāju) attiecīgajos nodalījumos, kā aprakstīts sadaļā "MAZGĀŠANAS LĪDZEKĻA DOZATORS". Ievērojiet dozēšanas ieteikumus, kas norādīti uz mazgāšanas līdzekļa iepakojuma.

⚠ Pareiza mazgāšanas līdzekļa/piedevu dozēšana ir svarīga, jo tā:

- optimizē mazgāšanas rezultātu;
- novērš mazgāšanas līdzekļa pārpalikumu uzkrāšanos jūsu veļā;
- palīdz ietaupīt naudu, lieki netērējot mazgāšanas līdzekli;
- aizsargā veļas mazgājamo mašīnu, neļaujot apkalpoties ierīces detaļām;
- tā saudzē vidi, jo tiek novērsts papildu vides piesārņojums.

6. Programmas atliktā palaišana

- Informāciju par programmas iestatīšanu ar vēlāku palaišanas laiku skatiet sadaļā "FUNKCIJAS / ATLIKTĀ PALAIŠANA" 12. lpp..

7. Programmas palaišana

- Nospiediet "Palaišana/apturēšana" pogu. Mašīna aizslēgs durvis (⏻ simbols izslēdzas), un trumulis sāks griezties; durvis tiks atslēgtas (⏻ simbols izslēdzas) un tad atkal aizslēgtas (⏻ simbols ieslēdzas) kā katra mazgāšanas fāzes sagatavošanas posms. "Klikšķa" troksnis ir durvju aizslēgšanas mehānisma daļa. Ūdens ieplūst trumulī, un, līdzko durvis ir aizslēgtas, tiek uzsākta mazgāšanas fāze.

8. Ja nepieciešams, mainiet aktīvās programmas iestatījumus

Programmas iestatījumus varat mainīt arī programmas darbības laikā. Izmaiņas tiks piemērotas, ja attiecīgais programmas posms vēl nebūs beidzies.

Palaistās programmas iestatījumu maiņa:

- Nospiediet pogu "Palaišana/Apturēšana" (▶) (apstiprinošs "pīkstiens"), lai apturētu palaisto programmu.
- Mainiet iestatījumus.
- Vēlreiz nospiediet pogu "Palaišana/Apturēšana" (▶) (apstiprinošs "pīkstiens"), lai turpinātu programmas izpildi.

⚠ Ja mainījāt programmu, mazgāšanas līdzeklis jaunajai programmai vairs nav jāpievieno.

Lai nepieļautu darbojošās programmas netīšu izmaiņu (piemēram, ja to izdara bērni), izmantojiet pogu "Taustiņu bloķēšana" (—○) (skatiet sadaļu "FUNKCIJAS").

Apturiet palaisto programmu un, ja nepieciešams, atveriet ierīces lūku



- Lai apturētu aktīvu programmu, nospiediet pogu "Palaišana/apturēšana" (▶).
- Ja ūdens līmenis vai temperatūra nav pārāk augsti, nodziest indikators "Durvis bloķētas" (⏻). Varat atvērt durvis, lai, piemēram, ieliktu vairāk veļas vai izņemtu veļu, kas tika ievietota nejauši.
- Nospiediet pogu "Palaišana/apturēšana" (▶), lai turpinātu programmu.

9. Ja nepieciešams, atceliet palaisto programmu

- Nospiediet un turiet ieslēgšanas/izslēgšanas (⏻) pogu: displejā līdz veļas mazgājama mašīnas darbības beigām tiek parādīts laika atpakaļskaitītāšanas taimeris.
- Ja ūdens līmenis un temperatūra ir pietiekoši zema, durvis atbloķējas un tās var atvērt.
- Ja cilindrā ir ūdens, durvis netiek atbloķētas. Lai atbloķētu durvis, ieslēdziet veļas mazgājamo mašīnu, atlasiet programmu "Centrifugēšana ar notecinašanu" un ieslēdziet centrifūgas funkciju, iestatot centrifūgas ātrumu "0".

- Programmas beigās ūdens tiek novadīts un durvis tiek atbloķētas.

10. Pēc programmas darbības beigām izslēdziet veļas mazgājamo mašīnu

- Kad programma beigusī darboties, uz displeja parādās uzraksts „END”.
- Durvis var atvērt tikai tad, kad ir nodzisis simbols “Durvis bloķētas” .
- Pārlicinieties, ka indikators “Durvis bloķētas”  ir nodzisis, pēc tam atveriet durvis un izņemiet veļu.
- Nospiediet pogu “IESL./IZSL.” , lai izslēgtu veļas mašīnu.

Lai taupītu enerģiju, ja ierīce netiek manuāli izslēgta ar pogu, tā automātiski izslēdzas aptuveni 30 minūtēs pēc programmas beigām.

Atstājiet durvis atvērtas, lai ļautu veļas mašīnas iekšpusei nožūt.

Programmas

Lai izvēlētos piemērotāko programmu atbilstoši veļas veidam, vienmēr ņemiet vērā apģērba gabalu kopšanas etiķetēs sniegtos norādījumus.

Vērtība, kas norādīta bļodas simbolā, ir maksimālā pieļaujamā temperatūra apģērba gabala mazgāšanai.

Jaukta tipa veļa

Parasti netīru līdz vidēji netīru elastīgu kokvilnas, linu, sintētisku vai jauktu audumu apģērbu mazgāšanai.

Balts

Vidēji līdz ļoti netīru kokvilnas un linu dvieļu, apakšveļas, galdaudu un gultas veļas mazgāšanai. Cikls ar priekšmazgāšanas fāzi pirms galvenās mazgāšanas fāzes tiek nodrošināts tikai tad, kad izvēlēta temperatūra ir 90°C. Šajā gadījumā ieteicams pievienot mazgāšanas līdzekli gan priekšmazgāšanas, gan galvenās mazgāšanas nodaļījumā.

Kokvilna

Nedaudz netīru vai ļoti netīru rupju kokvilnas audumu mazgāšanai.

Eco 40-60

Vidēji netīras kokvilnas veļas mazgāšanai, uz kuras norādīts, ka tā mazgājama 40°C vai 60°C temperatūrā, kopā vienā ciklā. Šī ir standarta programma kokvilnas mazgāšanai, un tā visefektīvākā ūdens un enerģijas patēriņa ziņā.

Sporta apģērbi

Nedaudz notraipīta sporta apģērba (treniņtērpu, šortu un tml.) mazgāšanai. Lai iegūtu vislabākos rezultātus, mēs iesakām nepārsniegt "Programmu tabulā" norādīto maksimālo noslodzi. Mēs iesakām izmantot šķidro mazgāšanas līdzekli, pievienojot pusei noslodzes piemēroto daudzumu.

Segas

Paredzēts dūnu polsterējuma priekšmetu, piemēram, dubultu vai vienas segas, spilvenu un silto vējjaku mazgāšanai. Ieteicams šādus polsterētus priekšmetus ievietot cilindrā ar uz iekšu ielocītām malām, un nepārsniedzot ¾ cilindra apjomu. Optimālu mazgāšanas nosacījumu nodrošināšanai mēs iesakām izmantot šķidro mazgāšanas līdzekli.

Kopšana ar tvaiku

Šajā programmā tiek atsvaidzināts apģērbs, likvidējot nepatīkamas smakas un mīkstinot šķiedras (1 kg, aptuveni 3 priekšmeti). Ievietojiet tikai sausus priekšmetus (kas nav netīri) un izvēlieties programmu Kopšana ar tvaiku. Apģērbi cikla beigās būs nedaudz mitri, un tos varēs vilkt pēc dažām minūtēm.

Programma Kopšana ar tvaiku atvieglo gludināšanu.

Centrifugēšana ar notecināšanu

Veic veļas izgriešanu, tad aizvada ūdeni. Elastīgiem apģērba gabaliem.

Ja jūs izslēdzat izgriešanas ciklu, mašīna veiks tikai notecināšanu.

Skalošana un veļas izgriešana

Izskalo un tad veic centrifugēšanu. Elastīgiem apģērba gabaliem.

Ātrā 30'

Ātrai viegli netīru apģērbu mazgāšanai. Šis cikls ilgst tikai 30 minūtes, taupot laiku un enerģiju.

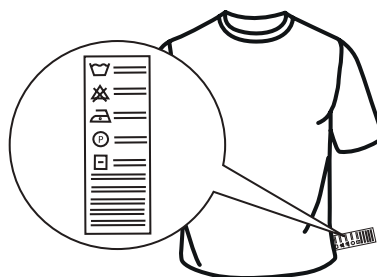

Kokvilna 20°C

Nedaudz netīru kokvilnas apģērbu mazgāšanai 20°C temperatūrā.

Vilna

Visus vilnas apģērbus var mazgāt, izmantojot programmu "Vilna" pat tad, ja uz tiem ir "mazgāšanas tikai ar rokām" etiķete. Lai panāktu labāku rezultātu, izmantojiet īpašus mazgāšanas līdzekļus un nepārsniedziet maksimālo "Programmu tabulā" norādīto veļas daudzumu kilogramos.

Trausli apģērbi

Īpaši smalku apģērbu mazgāšanai. Pirms mazgāšanas ieteicams apģērbus izgriezt ar iekšpusi uz āru.

Sintētika

Nedaudz netīru apģērbu mazgāšanai, kas izgatavoti no sintētiskajām šķiedrām (piemēram, poliesteru, poliakrila, viskozes u. c.) vai kokvilnas/sintētisku materiālu sajaukuma.

Funkcijas

 Ja atlasītā funkcija ir nesaderīga ar iestatīto programmu, par nesaderību signalizē zummers (3 pīkstoši signāli).

 Ja atlasītā funkcija ir nesaderīga ar citu iepriekš iestatīto funkciju, funkcija netiek iespējota.

TĪRĪŠANA+



Tiršana+ ir funkcija, kas darbojas 3 dažādos līmeņos (intensīvais, ikdienas un ātrais), kuri ir īpaši izstrādāti, lai veiktu pareizo mazgāšanas darbību atbilstīgi nepieciešamajam mazgāšanas veidam:

Intensīvais  3: šī funkcija ir paredzēta ļoti netīram apģērbam, lai iztīrītu visnoturīgākos traipus.

Ikdienas  2: šī funkcija ir paredzēta, lai iztīrītu ikdienas traipus.

Ātrais  1: šī funkcija ir paredzēta, lai iztīrītu pavisam nedaudz notraipītas drānas.

INTENSĪVA SKALOŠANA

Izvēloties šo funkciju, tiek palielināta skalošanas efektivitāte un nodrošināta optimāla mazgāšanas līdzekļa atlieku aizvākšana. Tas ir īpaši noderīgi jutīgas ādas gadījumā. Nospiediet pogu vienreiz, divreiz vai trīsreiz, lai atlasītu 1 , 2  vai 3  papildu skalošanas pēc standarta skalošanas cikla un atbrīvos no mazgāšanas līdzekļa atliekām. Lai atlasītu skalošanas veidu "Standarta skalošana", nospiediet pogu vēlreiz.

AIZKAVĒTA PALAIŠANA

Lai iestatītu atlasītās programmas atlikto palaišanu (maksimāli pēc 24 h), nospiediet pogu, lai iestatītu vēlamo atlikšanas laiku.

Kad šī funkcija ir iespējota, displejā iedegas simbols . Lai atceltu aizkavēto palaišanu, turiet pogu nospiestu, līdz displejā redzamā vērtība ir "0".

FRESH PLUS

Šī funkcija uzlabo mazgāšanas veiktspēju, radot tvaiku, lai novērstu nepatīkamu smaku izplatīšanos mašīnas iekšpusē. Pēc tvaika fāzes veļas mašīna izpilda vienmērīgu grozīšanas ciklu, veicot lēnus cilindra apgriezienus. Fresh Plus funkcija sāk darbību pēc cikla beigām maksimāli 6 stundas ilgi, un to var pārtraukt jebkurā brīdī, nospiežot jebkuru pogu uz vadības paneļa vai pagriežot kloķi. Pagaidiet apmēram 5 minūtes, pirms atverat durvis.



TEMPERATŪRA

Katrai programmai ir iepriekš noteikta temperatūra. Ja vēlaties mainīt temperatūru, nospiediet pogu "Temperatūra". Vērtība ir redzama displejā.

CENTRIFUGĒT



Katrai programmai ir iepriekš noteiktais veļas izgriešanas ātrums. Ja vēlaties mainīt izgriešanas ātrumu, nospiediet "Centrifugas" pogu. Vērtība ir redzama displejā.

TAUSTIŅU BLOĶĒŠANA



Lai bloķētu vadības paneli, turiet nospiestu pogu "Taustiņu bloķēšana"  aptuveni 3 sekundes. Displejā iedegas simbols , lai norādītu, ka vadības panelis ir bloķēts (izņemot pogu "IESL./IZSL." ).



Tādējādi tiek samazināta iespēja, ka nejauši tiks veiktas programmas izmaiņas, jo īpaši, ja ierīces tuvumā ir bērni. Lai bloķētu vadības paneli, nospiediet un turiet nospiestu "Taustiņu bloķēšanas"  pogu aptuveni 3 sekundes.

BALINĀŠANA

Ja vēlaties balināt veļu, ievietojiet to veļas mašīnā un iestatiet programmu "Skalošana un centrifugēšana". Palaidiet mašīnu un uzgaidiet, kamēr tā pabeidz pirmo ūdens uzpildes ciklu (aptuveni 2 minūtes). Iestatiet ierīci pauzes režīmā, nospiežot pogu "Palaišana/apturēšana" , atveriet mazgāšanas līdzekļa atvilktni un iepildiet balinātāju (ievērojiet uz iepakojuma norādīto daudzumu) galvenajā mazgāšanas nodaļījumā, kurā iepriekš iemontēta starpsiena. Atkārtoti palaidiet ciklu, nospiežot pogu "Palaišana/apturēšana" . Ja vēlaties, atbilstošajā mazgāšanas līdzekļa atvilktnes nodaļījumā ir iespējams pievienot mīkstinātāju.

DEMO REŽĪMS

Šī funkcija tiek lietota vienīgi pārdošanas prezentācijās. Izmantojot šo pogu, iespējams redzēt, kā veļas mazgājamā mašīna darbojas bez ūdens. Lai palaistu režīmu "Demo", ieslēdziet un vēlreiz ieslēdziet veļas mazgājamo mašīnu. Nospiediet un turiet pogu "Palaišana / apturēšana" , tad 5 sekunžu laikā nospiediet ieslēgšanas/izslēgšanas pogu  un turiet nospiešanas abas pogas 10 sekundes, displejā parādās "dOn".

Lai deaktivizētu šo funkciju, ieslēdziet veļas mašīnu. Tad nospiediet un turiet pogu "Palaišana / apturēšana" , tad 5 sekunžu laikā nospiediet ieslēgšanas/izslēgšanas pogu  un turiet nospiešanas abas pogas 2 sekundes, displejā parādās "dOf".

Maks. noslodze: 7 kg Jaudas patēriņš, kad izslēgta: 0,5 W/kad ieslēgta: 8,0 W						Mazgāšanas līdzekļi un piedevas			Ieteicamais mazgāšanas līdzeklis		Atlikušais mitrums % *	Energijas patēriņš kWh	Kopējais ūdens daudzums (l)	Veļas temperatūra °C
Programma	Temperatūra		Maks. veļas izgriešanas ātrums (apgr./min)	Maks. veļas daudzums (kg)	Darbības laiks (h : mm)	Priekšmazgāšana	Pamatmazgāšana	Mikstinātājs	Pulveris	Šķidrums				
	Iestatījums	Diapazons				I	II	☼						
Jaukta tipa veļa	40°C	☼ - 40°C	1000	7.0	1:00	-	●	○	-	✓	-	-	-	-
Balts	60°C	☼ - 90°C	1200	7.0	2:30	● (90°)	●	○	✓	✓	52	1.36	75	55
Kokvilna	40°C	☼ - 60°C	1200	7.0	3:40	-	●	○	✓	✓	50	0.98	75	45
Eco 40-60	40°C	40°C	1151	7.0	3:25	-	●	○	✓	✓	53	0.89	47	35
			1151	3.5	2:40	-	●	○	✓	✓	53	0.58	45	34
			1151	2.0	2:10	-	●	○	✓	✓	53	0.51	39	33
Sporta apģērbi	40°C	☼ - 40°C	600	3.5	1:30	-	●	○	-	✓	-	-	-	-
Segas	30°C	☼ - 30°C	1000	3.0	1:30	-	●	○	-	✓	-	-	-	-
Kopšana ar tvaiku	-	-	-	1.0	0:20	-	-	-	-	-	-	-	-	-
Centrifugēšana ar notecināšanu	-	-	1200	7.0	0:10	-	-	-	-	-	-	-	-	-
Skalošana un veļas izgriešana	-	-	1200	7.0	0:55	-	-	○	-	-	-	-	-	-
Ātrā 30'	30°C	☼ - 30°C	800	3.5	0:30	-	●	○	-	✓	73	0.19	31	27
Kokvilna 20°C	20°C	☼ - 20°C	1200	7.0	1:50	-	●	○	-	✓	52	0.16	64	22
Vilna	40°C	☼ - 40°C	800	1.5	1:15	-	●	○	-	✓	-	-	-	-
Trausli apģērbi	30°C	☼ - 30°C	-	1.0	1:20	-	●	○	-	✓	-	-	-	-
Sintētika	40°C	☼ - 60°C	1200	4.0	2:55	-	●	○	✓	✓	35	0.86	60	43

● Nepieciešama dozēšana ○ Dozēšana nav obligāta

Šie dati jūsu mājās var atšķirties, ņemot vērā atšķirības pievadītā ūdens temperatūrā, ūdens spiedienā u.c.

Aptuvenās programmas ilguma vērtības attiecas uz programmu noklusējuma iestatījumu bez opcijām. Norādītās vērtības programmām, kas nav Eco 40-60 programma, ir tikai orientējošas.

Eco 40-60 - testa mazgāšanas cikls saskaņā ar ES Ekodizaina regulu 2019/2014. Energijas un ūdens patēriņa ziņā efektīvākā programma vidēji netīras kokvilnas veļas mazgāšanai.

Piezīme: displejā redzamās centrifūgas ātruma vērtības var nedaudz atšķirties no tabulā norādītajām.

Visiem pārbaudes institūtiem

ilgais mazgāšanas cikls kokvilnas veļai: iestatiet mazgāšanas ciklu **Kokvilna** ar temperatūru 40°C.

Sintētikas programma: iestatiet mazgāšanas ciklu **"Sintētika"** ar temperatūru 40°C.

* Pēc programmas izpildes un veļas izgriešanas ar maksimālo izvēlēto veļas izgriešanas ātrumu un noklusējuma programmas iestatījumu.

Programmu / funkciju saderība	Funkcijas				
	Veļas izgriešana ☼	Intensīva skalošana ☼	Fresh Plus ☼	Atliktā palaišana ☼	Tīrīšana+ ☼
Jaukta tipa veļa	●	●	●	●	
Balts	●	●	●	●	●
Kokvilna	●		●	●	
Eco 40-60	●			●	
Sporta apģērbi	●	●	●	●	
Segas	●	●		●	
Kopšana ar tvaiku				●	
Centrifugēšana ar notecināšanu	●			●	
Skalošana un veļas izgriešana	●	●		●	
Ātrā 30'	●		●	●	
Kokvilna 20°C	●	●	●	●	
Vilna	●	●		●	
Trausli apģērbi				●	
Sintētika	●	●	●	●	●

Tīrīšana un apkope

Pirms veļas mazgājamās mašīnas tīrīšanas un apkopes izslēdziet to un atvienojiet no elektrotīkla. Ierīces tīrīšanai neizmantojiet ugunsnedrošus šķidrumus.

IERĪCES ĀRPUSES TĪRĪŠANA

Ar mīkstu, mitru drānu notīriet veļas mazgājamās mašīnas ārējās daļas.

Neizmantojiet stikla tīrāmos līdzekļus vai citus tīrāmos līdzekļus, abrazīvu pulveri vai citus līdzekļus, lai tīrītu vadības paneli — tie var sabojāt uzrakstus.

ŪDENS PADEVES ŠĻŪTENES PĀRBAUDE

Regulāri pārbaudiet, vai ūdens pievades šļūtenē nav plaisu. Ja tā ir bojāta, nomainiet to ar jaunu šļūteni, kas pieejama mūsu pēcpārdošanas servisā vai pie izplatītāja-speciālista.

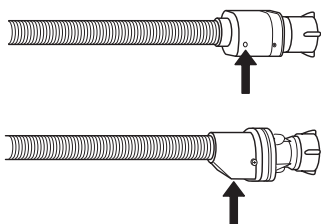

Šļūtenes ūdens noplūdes apturēšanai: pārbaudiet nelielo drošības vārsta pārbaudes lodziņu (skatiet bultiņu). Ja tas ir sarkans, ūdens noplūdes apturēšanas funkcija ir aktivizēta un šļūteni nepieciešams nomainīt ar jaunu.

ŪDENS PADEVES CAURULĒ ESOŠĀ FILTRA SIETIŅA TĪRĪŠANA

1. Aizgrieziet ūdenskrānu un atskrūvējiet pievades šļūteni.

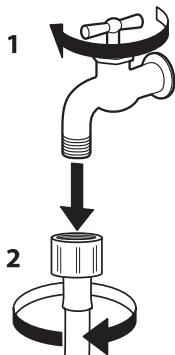

2. Uzmanīgi iztīriet caurules galā esošo filtra sietiņu ar maigu birstīti.

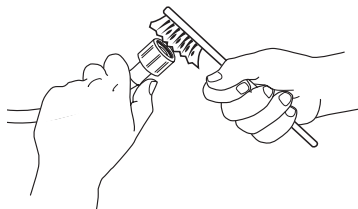

3. Tagad ar rokām atskrūvējiet veļas mazgājamās mašīnas aizmugurē esošo ieklūdes cauruli. Ar plakanknaiblēm izņemiet filtra sietiņu no vārsta veļas mazgājamās mašīnas aizmugurē un uzmanīgi to iztīriet.

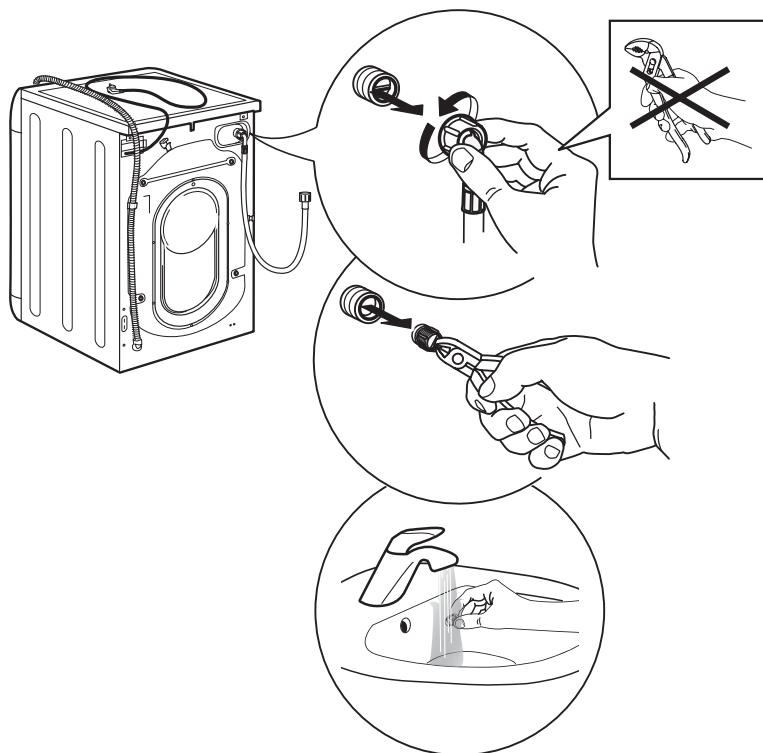

4. Ievietojiet atpakaļ filtra sietiņu. Pievienojiet ieklūdes cauruli ūdens krānam un veļas mazgājamai mašīnai. Neizmantojiet instrumentus, lai pievienotu ieklūdes cauruli. Atveriet ūdens krānu un pārbaudiet, vai visi savienojumi ir cieši.

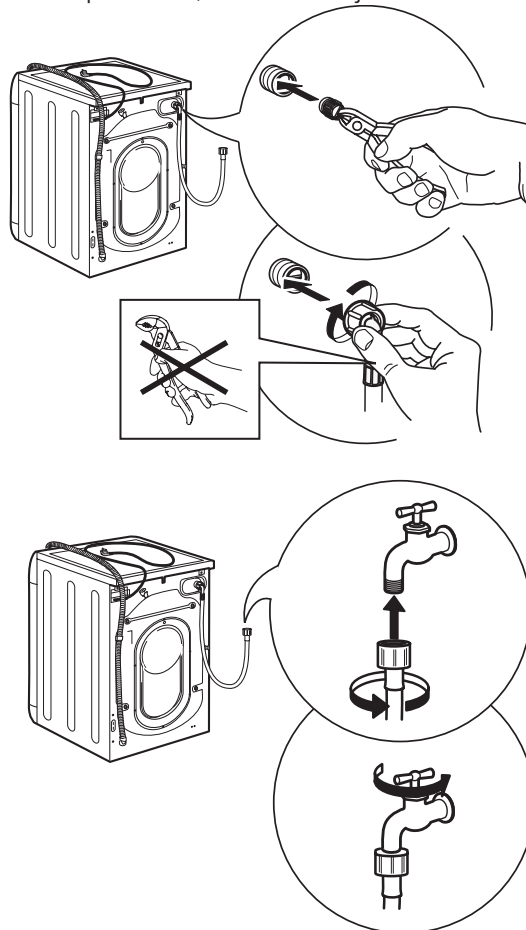

MAZGĀŠANAS LĪDZEKĻA DOZATORA TĪRĪŠANA

1. Izņemiet mazgāšanas līdzekļa dozatoru, nospiežot atbrīvošanas pogu un tajā pašā laikā velkot ārā dozatoru.

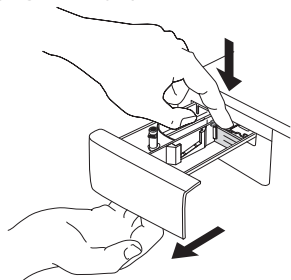

2. Izņemiet ieliktni no mīkstinātāja nodalījuma.

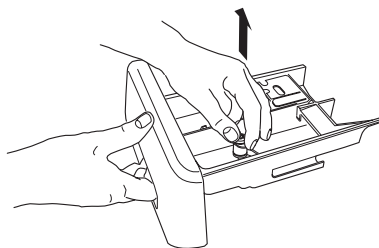

3. Izskalojiet visas detaļas zem tekoša ūdens un atbrīvojieties no mazgāšanas līdzekļa un mīkstinātāja atliekām.

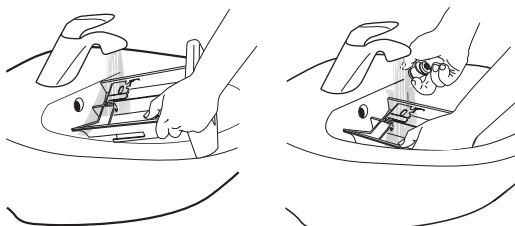

4. Nosusiniet detaļas ar mīkstu drānu.

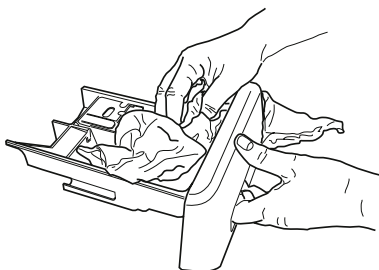

5. Ievietojiet mazgāšanas līdzekļa dozatoru atpakaļ vietā un iestumiet to dozatora nodalījumā.

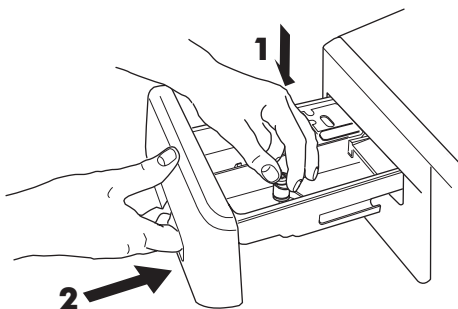
**ŪDENS FILTRA TĪRĪŠANA/ATLIKUŠĀ ŪDENS IZLIEŠANA**

⚠ Pirms ūdens filtra tīrīšanas un atlikušā ūdens izliešanas izslēdziet veļas mašīnu un atvienojiet to no elektrotīkla. Ja izmantojāt karstas ūdens mazgāšanas programmu, pirms ūdens izliešanas uzgaidiet, līdz tas atdziest.

⚠ Regulāri tīriet ūdens filtru, lai izvairītos no tā, ka pēc mazgāšanas nav iespējams izliet ūdeni aizsērējušā ūdens filtra dēļ.

⚠ Ja ūdeni nevar novadīt, displejs norāda, ka ūdens filtrs var būt aizsērējis.

1. Noņemiet aizsargpaneli: sekojiet norādījumiem šajā attēlā un izmantojiet skrūvgriezi.

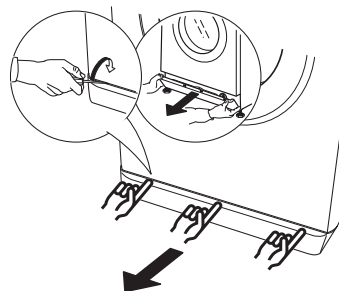

2. Trauks ūdens savākšanai: zem ūdens filtra novietojiet zemu un platu tvertni, kurā savākt atlikušo ūdeni.

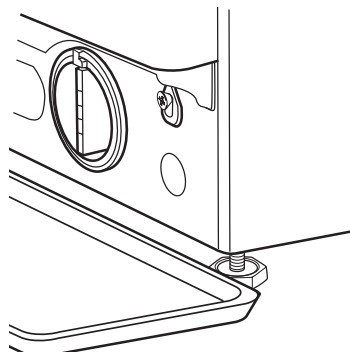

3. Izlejiet ūdeni: lēni griežiet filtru pretēji pulksteņrādītāju kustības virzienam, līdz viss ūdens ir izliets. Ļaujiet ūdenim izplūst, neizņemot filtru. Kad tvertne pilna, aizveriet ūdens filtru, griežot to pulksteņrādītāju kustības virzienā. Iztukšojiet tvertni. Atkārtojiet šīs darbības, līdz viss ūdens izliets.

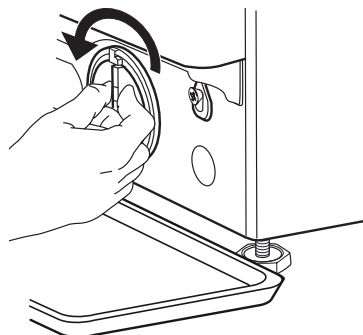

4. Filtra izņemšana:
zem filtra novietojiet kokvilnas drānu, kas var uzsūkt nelielu daudzumu atlikušā ūdens. Pēc tam izņemiet ūdens filtru, griežot to uz āru pretēji pulksteņa rādītāja virzienam.

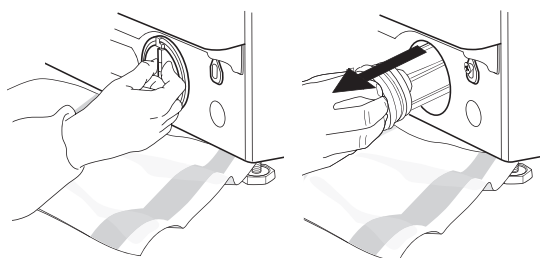

5. Ūdens filtra tīrīšana:
iztīriet netīrumus no filtra un noskalojiet to zem tekoša ūdens.

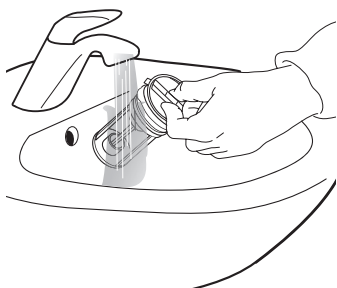

6. Ievietojiet atpakaļ filtru un uzstādiet vāciņu:
ievietojiet atpakaļ ūdens filtru, griežot to pulksteņrādītāju kustības virzienā. Ievietojiet filtru līdz galam; filtra rokturim jābūt vertikālā stāvoklī. Lai pārbaudītu ūdens filtra hermētiskumu, varat ieliet aptuveni 1 litru ūdens mazgāšanas līdzekļa dozatorā. Tad uzstādiet vāciņu.

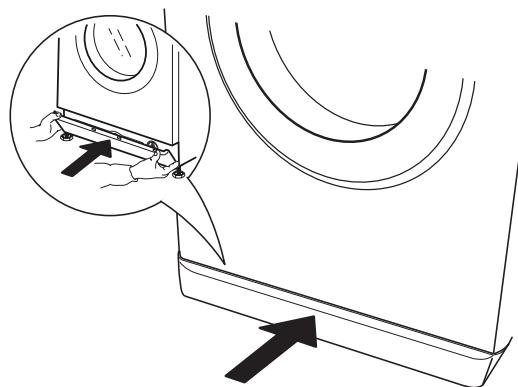
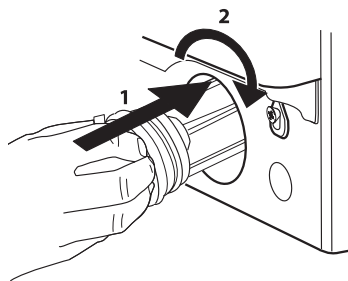





Padomi un ieteikumi

VEĻAS ŠĶIROŠANAS NOTEIKUMI

- Auduma veids/kopšanas etiķetes (kokvilna, jaukti audumi, sintētika, vilna, audumi mazgāšanai ar rokām)
- Krāsa (atdaliet krāsaino un balto veļu, jaunus krāsainos apģērbus mazgājiet atsevišķi)
- Izmērs (lai uzlabotu mazgāšanas efektivitāti un veļas izvietojumu cilindrā, mazgājiet dažāda izmēra veļu)
- Delikāts apģērbs (nelielus apģērba gabalus, piemēram, neilona zeķes, vai apģērbus ar āķīšiem, piemēram, krūšturus, ievietojiet veļas mazgājama maisā vai spilvendrānā ar rāvējslēdzēja aizdari).

MAZGĀŠANAS SIMBOLI APĢĒRBA KOPŠANAS ETIĶETĒS

Vērtība, kas norādīta bļodas simbolā, ir maksimālā pieļaujamā temperatūra apģērba gabala mazgāšanai.

-  Drīkst mazgāt veļas mašīnā
-  Mazgāt saudzīgi
-  Mazgāt īpaši saudzīgi
-  Mazgāt tikai ar rokām
- Nemazgāt

REGULĀRI IZTĪRIET ŪDENS FILTRU

- Tas nepieciešams, lai nepieļautu, ka filtrs aizsērē un neļauj veikt pareizu ūdens novadīšanu.

TAUPIET ENERĢIJU UN SAUDZĒJIET APKĀRTĒJO VIDI

- Ievērojot veļas apjoma ierobežojumus, kas norādīti PROGRAMMU TABULĀ, optimizēsiet enerģijas, ūdens un mazgāšanas līdzekļa patēriņu un saīsināsiet mazgāšanas laiku.
- Neizmantojiet lielāku daudzumu mazgāšanas līdzekļa kā mazgāšanas līdzekļa ražotāja norādījumos.
- Taupiet elektroenerģiju, izmantojot 60 °C, nevis 90 °C mazgāšanas programmu, vai 40 °C, nevis 60 °C mazgāšanas programmu. Kokvilnas apģērba mazgāšanai ieteicams lietot programmu Kokvilna 60 °C temperatūrā, kas darbojas ilgāk, taču patērē mazāk enerģijas.
- Lai taupītu enerģiju un laiku, mazgājot veļu, atlasiet vislielāko pieejamo veļas izgriešanas ātrumu, lai samazinātu atlikušā ūdens daudzumu veļā pēc mazgāšanas ciklabeigām.
- Pirms mazgāšanas apstrādājiet traipus ar atbilstīgu traipu tīrīšanas līdzekli vai samitriniet sakaltušu traipu ar ūdeni — tas samazinās nepieciešamību mazgāt veļu augstākā temperatūrā.

Kā rīkoties, ja...

Veļas mašīna ir aprīkota ar dažādām automātiskām drošības un atgriezeniskās saites funkcijām. Tās norāda uz kļūdām un nepieciešamo apkopi.

Bieži vien šie bojājumi ir tik maznozīmīgi, ka tos var novērst dažu minūšu laikā.

Problēma	Iespējamie iemesli / risinājumi:
Veļas mašīna neieslēdzas.	<ul style="list-style-type: none"> Spraudnis nav ievietots kontaktligzdā, vai nav ievietots pietiekami, lai veidotu kontaktu. Radusies barošanas kļūme.
Nevar ieslēgt mazgāšanas ciklu.	<ul style="list-style-type: none"> Nav nospiesta "Ieslēgt/izslēgt" poga. Nav nospiesta "Palaišana/Apturēts" poga. Nav atgriezts ūdenskrāns. Ir iestatīta "Atliktā palaišana". Mašīna darbojas DEMO režīmā; pārbaudiet, vai displejā redzams "dOn". Durvis nav pilnībā aizvērtas.
Veļas mašīna neuzpilda ūdeni (displejā tiek parādīts ziņojums "h2o"). Skaņas signāls atskan ik pēc 5 sekundēm.	<ul style="list-style-type: none"> Ūdens ieplūdes šļūtene nav pievienota pie krāna. Šļūtene ir saliekta. Nav atgriezts ūdenskrāns. Ūdensvadā ir pārtraukta ūdens padeve. Nav pietiekama spiediena. Nav nospiesta "Palaišana/Apturēts" poga.
Veļas mašīna uzņem un notecina ūdeni nepārtraukti.	<ul style="list-style-type: none"> Noteces šļūtene nav uzstādīta 65 līdz 100 cm no zemes. Noteces šļūtenes gals ir iemērķts ūdenī. Noteces savienotājam uz sienas nav gaisa ventilācijas atveres. Ja problēma pēc šo pārbaūžu veikšanas saglabājas, tad aizveriet ūdens krānu, izslēdziet veļas mašīnu un izsaučiet pēcpārdošanas servisu. Ja mājoklis atrodas vienā no ēkas augšējiem stāviem, reizēm var rasties sifona efekts, tādējādi izraisot nepārtrauktu veļas mašīnas uzpildīšanos ar ūdeni un tā noteci. Lai novērstu šāda veida problēmas, tirgū ir pieejami īpaši pretsifona efekta vārsti.
Veļas mašīna nenovada ūdeni vai neveic veļas izgriešanu.	<ul style="list-style-type: none"> Programma neietver drenāžas funkciju: izmantojot dažas programmas, tā ir aktivizējama manuāli. Noteces šļūtene ir saliekta. Noteces līnija ir aizsprostota.
Veļas mašīna pārmērīgi vibrē centrifūgas darbības cikla laikā.	<ul style="list-style-type: none"> Uzstādīšanas laikā cilindrs nebija pareizi atbloķēts. Veļas mašīna nav nolīmeņota. Veļas mašīna ir iespiesta starp mēbelēm un sienu.
Ūdens noplūde no veļas mašīnas	<ul style="list-style-type: none"> Ūdens ieplūdes šļūtene nav pareizi nostiprināta. Mazgāšanas līdzekļa dozators ir aizsērējis. Noteces šļūtene nav pienācīgi nostiprināta.
Mašīna ir bloķēta, un displejā mirgo kļūdas kods (piemēram, F-01, F-..).	<ul style="list-style-type: none"> Izslēdziet veļas mašīnu, atvienojiet to no elektrotīkla un uzgaidiet aptuveni 1 minūti, pirms ieslēgt to vēlreiz. Ja problēmu neizdodas novērst, sazinieties ar klientu apkalpošanas dienestu.
Veidojas pārāk daudz putu.	<ul style="list-style-type: none"> Mazgāšanas līdzeklis nav saderīgs ar veļas mazgājamo mašīnu (tam jābūt uzrakstam "veļas mazgājamām mašīnām", "mazgāšanai ar rokām un veļas mašīnām" vai tamlīdzīgi). Pārmērīgs dozējums.
Durvis ir bloķētas, kļūmes indikators ir/nav iedegts, un programma nedarbojas.	<ul style="list-style-type: none"> Durvis tiek bloķētas strāvas pārrāvuma gadījumā. Programma automātiski atsāks darbu, tiklīdz strāvas padeve būs atjaunota. Veļas mašīna ir nogaides režīmā. Programma automātiski atsāks darbu, tiklīdz tiks novērsti dīkstāves iemesli.

Pēcpārdošanas serviss

Pirms sazināties ar pēcpārdošanas apkalpošanas dienestu:

- mēģiniet atrisināt problēmu saviem spēkiem, izmantojot šeit atrodamo "Problēmu atrisināšanas pamācību".
- Izslēdziet ierīci un ieslēdziet to vēlreiz, lai redzētu, vai kļūme ir novērsta.

Ja pēc iepriekš minētajām pārbaudēm problēma joprojām pastāv, sazinieties ar IKEA pilnvarotu apkalpošanas dienestu.

Vienmēr norādiet:

- īsu kļūdas aprakstu;
- precīzu ierīces veidu un modeli;
- servisa numuru (numurs, kas norādīts uz datu plāksnītes pēc vārda "Service")

SERVICE 0000 000 00000



- savu pilno adresi;
- savu tālruņa numuru.

Ja nepieciešams remonts, lūdzu, sazinieties ar pilnvarotu IKEA apkalpošanas centru (lai būtu garantija, ka tiek izmantotas tikai oriģinālās rezerves daļas un remonts tiktu veikts pareizi).

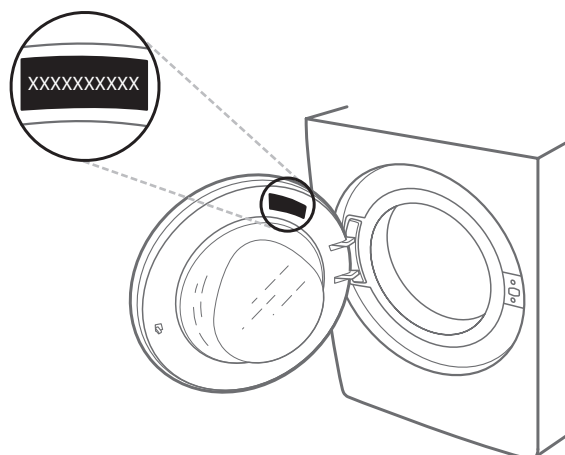

Tehniskie dati

Izstrādājuma izmēri	Platums (mm)	595
	Augstums (mm)	845 - 855
	Dziļums (mm)	572
Ūdens pieslēgums		
Ūdens apgādes avots		Aukstais ūdens
Ūdenskrāns		3/4" cauruļu savienojums ar vītņi
Minimālais ūdens apgādes spiediens		100 kPa (1 bārs)
Maksimālais ūdens apgādes spiediens		1000 kPa (10 bāri)
Nominālais spriegums [V / Hz / A]		220-240 V / 50 Hz / 10 A

Vides apsvērumi

Iepakojuma materiālu utilizācija

Iepakojuma materiāls ir 100 % pārstrādājams un tiek apzīmēts ar otrreizējās pārstrādes simbolu. ♻️

Tādēļ dažādas iepakojuma daļas jāutilizē atbildīgi un saskaņā ar vietējiem atkritumu apsaimniekošanas noteikumiem.

Mājsaimniecības ierīču utilizācija

Šī ierīce ir izgatavota no pārstrādājamiem un atkārtoti izmantojamiem materiāliem. Utilizējiet to saskaņā ar vietējiem atkritumu apsaimniekošanas noteikumiem. Plašāku informāciju par lietotu mājsaimniecības ierīču apstrādi, atjaunošanu un pārstrādi varat iegūt vietējās varas iestādes, pie atkritumu savākšanas pakalpojumu sniedzējiem vai veikalā, kur ierīci iegādājāties. Šī ierīce ir marķēta saskaņā ar Eiropas Savienības Direktīvu 2012/19/ES par elektrisko un elektronisko iekārtu atkritumiem (EEIA) un saskaņā ar 2013. gada Regulu par elektrisko un elektronisko iekārtu atkritumiem (un tās grozījumiem). Nodrošinot šīs ierīces pareizu utilizāciju, varat novērst iespējamo negatīvo ietekmi uz vidi un cilvēka veselības apdraudējumu.

Simbols  uz izstrādājuma vai komplektācijā iekļautajiem dokumentiem norāda, ka šo ierīci nevar izmest sadzīves atkritumos, bet tā ir jānodod pārstrādei elektrisko un elektronisko ierīču savākšanas centrā.

IKEA GARANTIJA

Cik ilgi spēkā ir IKEA garantija?

Šī garantija ir spēkā piecus gadus no ierīces iegādes datuma IKEA. Pirkuma pierādījums ir oriģinālais pirkuma čeks. Ja tiek veikta garantijas apkope/remonts, ierīces garantijas laiks netiek pagarināts.

Kurš veiks apkopi/remontu?

IKEA pakalpojumu sniedzējs nodrošinās apkopi/remontu, veicot apkopes/remonta darbības pats vai ar pilnvarota apkopes/remonta partneru tīkla palīdzību.

Ko aptver šī garantija?

Šī garantija, sākot no iegādes datuma IKEA tirdzniecības vietā, aptver ierīces kļūmes, kas radušās bojātas konstrukcijas vai materiālu dēļ. Šī garantija attiecas tikai uz mājas (neprofesionālu) izmantošanu. Izņēmumi norādīti zem virsraksta "Uz ko neattiecas šī garantija?" Garantijas periodā tiks segti kļūdas novēršanas izdevumi, piemēram, remonta, detaļu, darba un transportēšanas izmaksas, ja ierīce būs pieejama remontam bez īpašiem izdevumiem. Uz šiem nosacījumiem attiecas ES vadlīnijas (Nr. 99/44/EK) un attiecīgie vietējie noteikumi. Nomainītās daļas kļūst par IKEA īpašumu.

Ko IKEA darīs, lai atrisinātu problēmu?

IKEA ieceltais pakalpojumu sniedzējs izpētīs izstrādājumu un pēc saviem ieskatiem izlems, vai uz to attiecas šī garantija. Ja pakalpojumu sniedzējs izlems, ka uz ierīci attiecas garantija, tad IKEA pakalpojumu sniedzējs vai tā pilnvarots pakalpojumu partneris (pats nodrošinot pakalpojumu), pēc saviem ieskatiem vai nu salabos izstrādājumu ar trūkumiem, vai nu aizstās to ar tādu pašu vai līdzvērtīgu ierīci.

Uz ko neattiecas šī garantija?

- Uz parastu nolietojumu un novecošanos.
- Uz tīši vai neuzmanības dēļ radītiem bojājumiem, uz bojājumiem, kas radīti lietošanas norādījumu neievērošanas dēļ, nepareizas uzstādīšanas vai pievienošanas nepareizam spriegumam dēļ, uz bojājumiem, kas radušies ķīmiskas vai elektroķīmiskas reakcijas, rūsas, korozijas dēļ vai uz ūdens bojājumiem, tai skaitā, bet ne tikai uz bojājumiem, kas radušies pārlieta kalķa daudzuma dēļ ūdens padevē, uz bojājumiem, kas radušies nelabvēlīgu vides apstākļu dēļ.
- Uz palīgmateriāliem, ieskaitot baterijas un lampiņas.
- Uz nefunkcionālām un dekoratīvām daļām, kas neietekmē normālu ierīces lietošanu, ieskaitot jebkādas skrāpējumus un krāsas izmaiņas.
- Uz nejaušiem bojājumiem, kas radušies ar ierīci nesaistītu priekšmetu vai vielu dēļ, kā arī uz filtru, notek sistēmu vai ziepju atvilktnu tīrīšanu.
- Uz bojājumiem, kas radušies šādām daļām: keramiskais stikls, piederumi, trauku un galda piederumu grozi, padeves un notekcaurules, lampiņas un lampiņu pārsegi, ekrāni, pogas, ietvari un ietvaru detaļas. Ja vien nav pierādāms, ka šie bojājumi radušies ražošanas kļūmju dēļ.
- Tad, kad tehniskā darbinieka apmeklējuma laikā nav atrast bojājums.
- Uz remontu, ko nav veikuši ieceltie pakalpojuma sniedzēji un/vai pilnvarots līgumpartneris vai tad, ja nav izmantota oriģinālās detaļas.
- Uz remontu, kas bijis jāveic nepareizas vai specifiskajai neatbilstošas uzstādīšanas dēļ.
- Uz ierīces izmantošanu, piemēram, profesionāliem mērķiem, nevis mājsaimniecībā.
- Uz bojājumiem, kas radušies transportēšanas dēļ. Ja klients transportē izstrādājumu uz savu mājokli vai citu adresi, IKEA neatbild par jebkādiem bojājumiem, kas varētu rasties transportēšanas laikā. Ja izstrādājuma piegādi uz klienta piegādes adresi veic IKEA, tad bojājumus, kas izstrādājumam radušies šīs piegādes laikā, novērsīs IKEA.
- Uz IKEA ierīces sākotnējās uzstādīšanas izmaksām.
- Ja IKEA ieceltais pakalpojumu sniedzējs vai tā pilnvarotais pakalpojumu partneris labo vai maina ierīci saskaņā ar šo garantiju, ieceltais pakalpojumu sniedzējs vai tā pilnvarotais pakalpojumu partneris, ja nepieciešams, atkārtoti uzstādīs salaboto vai jauno ierīci.

- Tas neattiecas uz Īriju, klientam ir jāsaazinās ar vietējo IKEA, kas specializējusies pēcpārdošanas pakalpojumos, vai ar norīkoto pakalpojumu sniedzēju, lai iegūtu plašāku informāciju. **(tikai GB)**

Šie ierobežojumi neattiecas uz kvalificēta speciālista atbilstoši veiktu darbu, kurā izmantotas oriģinālās detaļas, lai pielāgotu ierīci citas ES valsts tehniskās drošības specifiskajām.

Kā tiek piemēroti valsts tiesību akti

IKEA garantija nodrošina specifiskas likumiskas tiesības, kas atbilst vai pārsniedz visas vietējās tiesiskās prasības. Taču šie nosacījumi nekādā veidā neierobežo vietējos tiesību aktos noteiktās patērētāju tiesības.

Piemērošanas teritorija

Attiecībā uz ierīcēm, kas iegādātas kādā no ES valstīm un pārvietotas uz kādu citu ES valsti tiks piemēroti tādi pakalpojumi, kas atbilst jaunās valsts parastajiem garantijas nosacījumiem. Pienākums veikt apkopi/remontu garantijas ietvaros pastāv tikai tad, ja ierīce atbilst un ir uzstādīta atbilstoši šādiem nosacījumiem:

- tās valsts tehniskajām specifiskajām, kurā veikts garantijas pieprasījums;
- montāžas instrukcijām un lietotāja rokasgrāmatas drošības informācijai.

Specializētie IKEA ierīču PĒCPĀRDOŠANAS APKALPOŠANAS CENTRI

Lūdzam nekavējoties sazināties ar IKEA iecelto pēcpārdošanas pakalpojumu centru, lai:

- saskaņā ar šo garantiju veiktu apkalpošanas pieprasījumu;
- lūgtu paskaidrojumus par IKEA ierīces uzstādīšanu šai ierīcei paredzētajās IKEA virtuves mēbelēs;
- lūgtu paskaidrojumus par IKEA ierīces funkcijām.

Lai nodrošinātu, ka tiek sniegta vislabākā palīdzība, pirms sazināties ar mums lūdzam izlasīt montāžas norādījumus un/vai lietotāja rokasgrāmatu.

Kā ar mums sazināties, ja nepieciešami mūsu pakalpojumi



Pilnu IKEA iecelto pilnvaroto apkalpošanas centru sarakstu ar to darbības valstu telefona numuriem lūdzam skatīt šīs rokasgrāmatas pēdējā lappusē.

- i** Lai pakalpojumu sniegtu pēc iespējas ātrāk, iesakām izmantot šajā rokasgrāmatā attiecīgajai valstij norādītos telefona numurus. Vienmēr, lūdzot palīdzību attiecībā uz kādu ierīci, nosauciet numurus, kas norādīti attiecīgās ierīces bukletā. Vienmēr nosauciet arī IKEA artikula numuru (8 ciparu kods) un 12 ciparu servisa numuru, kas atrodas uz ierīces nominālu plāksnītes.

i SAGLABĀJIET PIRKUMA ČEKU!

Tas ir jūsu pirkuma pierādījums un vajadzīgs, lai veiktu garantijas pieprasījumu. Čekā ir norādīts arī IKEA nosaukums un artikula numurs (8 ciparu kods) katrai iegādātajai ierīcei.

Vai vajadzīga papildu palīdzība?

Ja radušies vēl kādi papildu jautājumi, kas nav saistīti ar mūsu ierīču pēcpārdošanas apkalpošanas dienestu, lūdzam sazināties ar tuvāko IKEA veikala zvanu centru. Pirms sazināties ar mums, ieteicams rūpīgi izlasīt ierīces dokumentāciju.

Turinys

Saugos informacija	20	Valymas ir priežiūra	29
Apie naująjį gaminį	22	Patarimai ir rekomendacijos	31
Gaminio aprašymas	23	Ką daryti, jei...	32
Valdymo skydelis	24	Techninės priežiūros centras	33
Naudojimas pirmą kartą	24	Techniniai duomenys	33
Kasdieninis naudojimas	25	Aplinkos apsauga	33
Programos	26	„IKEA“ GARANTIJA	34
Funkcijos	27		

Saugos informacija**SVARBU PERSKAITYTI IR LAIKYTIS NURODYMŲ**

Prieš naudodami įrangą perskaitykite šias saugos instrukcijas. Išsaugokite jas ateičiai. Šiose instrukcijose ir ant prietaiso pateikti svarbūs saugos perspėjimai, kuriuos būtina perskaityti ir visada laikytis.

Gamintojas neprisiima atsakomybės, jei nesilaikoma šiose saugos instrukcijose pateiktų nurodymų, prietaisas naudojamas netinkamai arba neteisingai nustatomi valdymo įtaisai.

⚠ Labai maži vaikai (0–3 metų) turi būti saugiu atstumu nuo prietaiso. Vyresni vaikai (3–8 metų) turi būti saugiu atstumu nuo prietaiso, nebent visą laiką yra prižiūrimi. Šį prietaisą gali naudoti vaikai nuo 8 metų ir vyresni bei asmenys, turintys psichinį, jutiminį ar protinį neįgalumą arba tie, kuriems trūksta patirties arba žinių, jei jie yra prižiūrimi ir supažindinami su saugiu prietaiso naudojimu bei supranta su tuo susijusius pavojus. Neleiskite vaikams žaisti su prietaisu. Neprižiūrimi vaikai neturėtų valyti ir prižiūrėti prietaiso.

Niekada nemėginkite jėga atidaryti durelių ir jokiū būdu nesinaudokite jomis kaip laipteliu.

LEISTINAS NAUDOJIMAS

⚠ **ĮSPĖJIMAS.** Prietaisas nėra pritaikytas valdyti naudojant išorinį perjungimo įtaisą, pvz., laikmatį, arba atskirą nuotolinio valdymo sistemą.

⚠ Šis prietaisas skirtas naudoti namuose ir panašiose patalpose, pavyzdžiui: parduotuvių, biurų ir kitų įstaigų darbuotojų virtuvėse; gyvenamuosiuose namuose-ūkiuose; viešbučiuose, moteliuose, nakvynės vietose, kur patiekiami pusryčiai (angl. „Bed and Breakfast“), bei kitose apgyvendinimo įstaigose; bendro naudojimo aplinkose, bendrabučiuose arba skalbyklose.

⚠ Nedėkite į įrenginį daugiau, nei maksimalus leidžiamas kiekis (kg sausų drabužių), kuris nurodomas programų lentelėje.

⚠ Šis prietaisas nėra skirtas profesionaliam naudojimui. Nenaudokite prietaiso lauke.

⚠ Nenaudokite tirpiklių (pvz., terpentino, benzeno), valiklių, kurių sudėtyje yra tirpiklių, šveitimo miltelių, stiklo ar universalių valiklių ir degių skysčių; skalbimo mašinoje neskalkkite skalbinių, kurie buvo apdoroti tirpikliais ar degiais skysčiais.

ĮRENGIMAS

⚠ Prietaisą perkelti ir įrengti turi du ar daugiau žmonių. Priešingu atveju galite susižeisti. Mūvėkite apsaugines pirštines, kai išpakuojate ir montuojate prietaisą. Priešingu atveju galite įsijauti. Jei džiovyklę ketinate pastatyti ant skalbimo mašinos, kreipkitės į techninės priežiūros centrą arba pardavėją ir pasiteiraukite, ar tai yra įmanoma. Įrenginius galima dėti vieną ant kito, tik jei džiovyklė prie skalbimo mašinos pritvirtinama atitinkamu tvirtinimo rinkiniu, kurį galima įsigyti techninės priežiūros centre arba iš pardavėjo.

⚠ Perkelkite įrenginį, nekeldami jo už darbatalio arba viršutinio paviršiaus.

⚠ Įrengimą, taip pat prijungimo prie vandentiekio (jei reikia), elektros tinklo ir remonto darbus turi atlikti kvalifikuotas technikas. Prietaisą remontuoti ar jo dalis keisti galima tik tuo atveju, jei tai nurodyta naudotojo vadove. Pasirūpinkite, kad montavimo vietoje nebūtų vaikų. Išpakavę prietaisą, patikrinkite, ar transportuojant jis nebuvo pažeistas. Jei kyla problemų, kreipkitės į prekybos atstovą arba artimiausią techninės priežiūros centrą. Įrengus prietaisą, pakuotės medžiagas (plastiką, polistireno dalis ir pan.) būtina laikyti vaikams nepasiekiamoje vietoje – kyla uždusimo pavojus. Prieš vykdant bet kokius įrengimo darbus, prietaisą būtina išjungti iš elektros tinklo, kad nekiltų elektros smūgio pavojus. Pasirūpinkite, kad montuojant, prietaisas nepažeistų maitinimo laido. Priešingu atveju gali kilti gaisro ar elektros smūgio pavojus. Prietaisą įjungti galima tik baigus įrengimo darbus.

⚠ Neįrenkite prietaiso vietoje, kur

yra ekstremalios sąlygos, pvz.: prasta ventilacija, žemesnė nei 5°C ar aukštesnė nei 35°C temperatūra.

⚠ Įrengiant prietaisą įsitikinkite, kad visos keturios kojelės tvirtai remiasi į grindis (jei ne, sureguliuokite jas), o tada patikrinkite, ar prietaisas pastatytas lygiai (naudokitės gulsčiu).

⚠ Jei prietaisas statomas ant medinių arba plūdriųjų grindų (ant tam tikrų parketo ir laminato rūšių), pirma pritvirtinkite prie grindų 60 x 60 x 3 cm (mažiausiai) fanerą ir tik tada statykite ant jos prietaisą.

⚠ Vandens įleidimo žarną (-as) reikia prijungti prie vandentiekio laikantis vietinės vandentiekio įmonės reikalavimų. ⚠ Skirta modeliams, kurie pildomi tik šaltu vandeniu: nejunkite prie karšto vandens tiekimo čiaupo.

⚠ Skirta modeliams, kurie gali būti užpildomi karštu vandeniu: įleidžiamo karšto vandens temperatūra neturi viršyti 60°C.

⚠ Skalavimo mašinoje įsukti transportavimo varžtai, kurie apsaugo prietaiso vidų nuo galimų pažeidimų pervežant. Prieš pradėdami naudoti skalavimo mašiną, transportavimo varžtus reikia išsukti. Išsukus varžtus jų angas reikia uždengti 4 pridėtais plastikiniiais dangteliais.

⚠ Baigę montavimo darbus prieš įjungdami skalavimo mašiną palaukite kelias valandas, kad ji prisitaikytų prie patalpos aplinkos sąlygų.

⚠ Pasirūpinkite, kad skalavimo mašinos pagrinde esančių vėdinimo angų (jei tokios jūsų prietaise yra) neuždengtų kilimas ar kokia kita medžiaga.

⚠ Prietaiso prijungimui prie vandentiekio naudokite tik naujas žarnas. Senų žarnų naudoti pakartotinai negalima.

⚠ Tiekiamo vandens slėgis turi būti nuo 0,1 iki 1 MPa.

⚠ Prietaisą remontuoti ar jo dalis keisti galima tik tuo atveju, jei tai nurodyta naudotojo vadove. Naudokitės tik įgalioto techninės priežiūros centro paslaugomis. Jei bandysite remontuoti patys arba patikėsite darbus ne specialistams, gali kilti grėsmė gyvybei arba sveikatai ir (arba) gali būti sugadinta nuosavybė.

Atsarginės dalys bus tiekiamos iki 7 arba 10 metų; tai priklauso nuo konkrečių reglamentavimo reikalavimų.

Atsarginės dalis galima rasti:

<https://parts-selfservice.whirlpool.com/en/landing>

ĮSPĖJIMAI DĖL ELEKTROS

⚠ Prietaisą reikia sumontuoti taip, kad jį būtų galima išjungti iš elektros tinklo ištraukus maitinimo laido kištuką arba iki

elektros lizdo pagal sujungimų taisykles sumontuotu daugiapoliu jungikliu ir prietaisas turi būti įžemintas pagal nacionalinius elektros saugos standartus.

⚠ Nenaudokite ilginamųjų laidų, tinklo lizdo skirstytuvų ir adapterių. Prietaisą įrengus, jo elektros komponentai turi būti nepasiekiami naudotojui. Prietaiso nenaudokite, jei jūsų kūnas yra drėgnas arba esate basi.

Šio prietaiso nenaudokite, jei pažeistas jo maitinimo laidas arba kištukas, jei prietaisas veikia netinkamai arba jei jis yra pažeistas ar buvo numestas.

⚠ Jei maitinimo laidas pažeistas, jį tokiau pačiu turi pakeisti gamintojas, jo įgaliotas techninės priežiūros darbuotojas ar kitas kvalifikuotas asmuo – taip išvengsite elektros smūgio pavojaus.

VALYMAS IR PRIEŽIŪRA

⚠ **PERSPĖJIMAS:** Prieš atlikdami bet kokius techninės priežiūros darbus, prietaisą išjunkite ir atjunkite nuo elektros tinklo. Kad nesusižeistumėte, mūvėkite apsaugines pirštines (įdrėskimo rizika) ir avėkite apsauginius batus (sumušimo rizika); darbus atlikite dviese (mažesnė apkrova); niekada nenaudokite valymo garais įrenginių (elektros šoko rizika).

Dėl ne specialistų atliekamų gamintojo neįgaliotų remonto darbų gali kilti grėsmė sveikatai arba saugai ir gamintojas dėl to nebus laikomas atsakingu. Jei bet kokia žala ar pažeidimas atsiranda dėl neprofesionalių darbuotojų atliktų remonto arba techninės priežiūros darbų, garantija, kurios sąlygos yra išdėstytos kartu su įrenginiu pateiktame dokumente, negalioja.

PERVEŽIMAS IR NAUDOJIMAS

⚠ Niekada nekelkite skalavimo mašinos suėmę už stalviršio.

1. Atjunkite elektros kištuką ir užsukite vandens čiaupą.
2. Patikrinkite, ar durelės ir skalbiklio dozatorius uždaryti tinkamai.
3. Vandens įleidimo žarną atjunkite nuo čiaupo, o vandens išleidimo žarną ištraukite iš išleidimo taško. Išpilkite žarnose likusį vandenį; tada pritvirtinkite žarnas, kad jos nebūtų pažeistos pervežant.
4. Įsukite transportavimo varžtus. Atvirkštine tvarka atlikite transportavimo varžtų išsukimo nurodymus, pateiktus įrengimo vadove.

⚠ Draudžiama pervežti skalavimo mašiną neįsukus transportavimo varžtų.

Apie naująjį gaminį

Naujoje skalbimo mašinoje / džiovyklėje integruotos šios funkcijos, kad galėtumėte pasiekti nepriekaištingus rezultatus.

Funkcija	Aprašymas
Jutiklių technologija	Pažangūs jutikliai gali koreguoti išteklius nustatydami įkrovos kiekį ir tipą. Kalbant apie energiją, vandenį ir laiką, tai leidžia sutaupyti iki 50 %*. (* Maksimalios įkrovos ir 1 kg įkrovos palyginimas skalbimo mašinose su jutiklių technologija, naudojant medvilnės 60° programą).
Šviežumas plus	Apdorojimas pasibaigus ciklui. Ciklui pasibaigus pradedamas švelnaus garinimo ir vartymo būgne ciklas, kuris palaiko drabužių šviežumą iki 6 val. Toks apdorojimas apsaugo drabužius nuo susiglamžymo ir neleidžia mašinoje daugintis blogo kvapo šaltiniams
Apdorojimas garais	Delikati tik garus naudojanti programa skirta atšviežinti drabužius, pašalinti nemalonius kvapus, suminkštinti pluoštą ir išlyginti raukšles.
Inverterinis variklis	Patikimumą užtikrina variklio be šepetėlių technologija, o inverteris užtikrina didelį energijos naudojimo efektyvumą.
Būgno judėjimas	Būgno judėjimo dažnis ir trukmė pritaikoma pagal skalbinių tipą (audinį, spalvą ir formą), kad būtų užtikrinta priežiūra ir našumas.
Pristabdyti / Atidaryti dureles / Pakrauti iš naujo	Paspauskite mygtuką „Pristabdyti“, jei norite pridėti skalbinių arba juos išimti, tada paspauskite jį dar kartą, jei norite tęsti programą.

Gaminio aprašymas

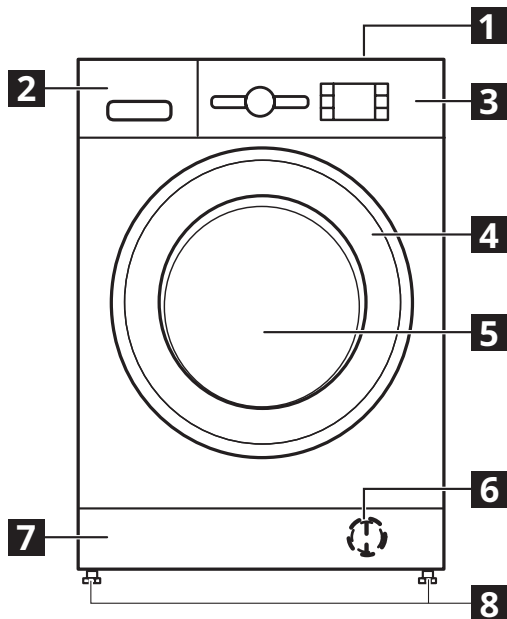

- 1** Viršus
- 2** Skalbio dozatorius
- 3** Valdymo skydelis
- 4** Durelių rankenėlė
- 5** Durelės
- 6** Vandens filtras – už cokolio
- 7** Cokolis (nuimamas)
- 8** Reguliuojama kojelė (4)

SKALBIKLIO DOZATORIUS

1. Pagrindinio skalbimo skyrius **II**
 - Skalbiklis pagrindiniam skalbimui
 - Dėmių šalinimas
 - Vandens minkštiklis
 - Jei naudojate skalbimo miltelius, „išimama plastikinė pertvarėlė A“ nereikalinga ir gali būti perkelta į lizdą B.
 - Išimama plastikinė pertvarėlė (A) pateikiama plastikiniame maišelyje, kaip jungtis su dangteliais.
2. Pirminio skalbimo skyrius **I**
 - Skalbiklis pirminiam skalbimui
3. Minkštiklio skyrius **III**
 - Audinių minkštiklis
 - Skystas krakmolis

⚠ Minkštiklio ar krakmolo tirpalą pripildykite tik iki „maks.“ žymos.
4. Atlaisvinimo mygtukas **IV**
(paspauskite norėdami išimti ir išvalyti skalbio dozatorių).

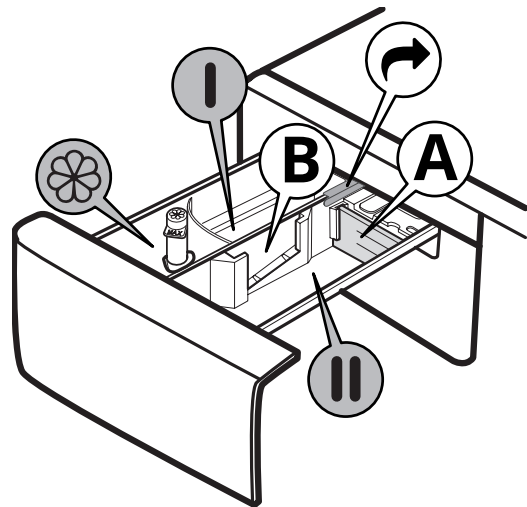

PRIEDAI

Įrengimo ant viršaus rinkinį galima įsigyti IKEA parduotuvėse.

STACKING KIT

Įrengimo ant viršaus rinkinys, kurį naudodami galite ant skalbimo mašinos viršaus įrengti džiovyklę ir sutaupyti pastatymo vietos bei palengvinti skalbinių krovimą į džiovyklę.

DURELĖS

Norėdami atidaryti dureles, patraukite už rankenėlės.



Norėdami uždaryti dureles, laikykite už rankenėlės ir stumkite, kol pasigirs spragtelėjimas.

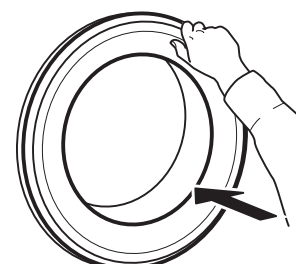

Valdymo skydelis

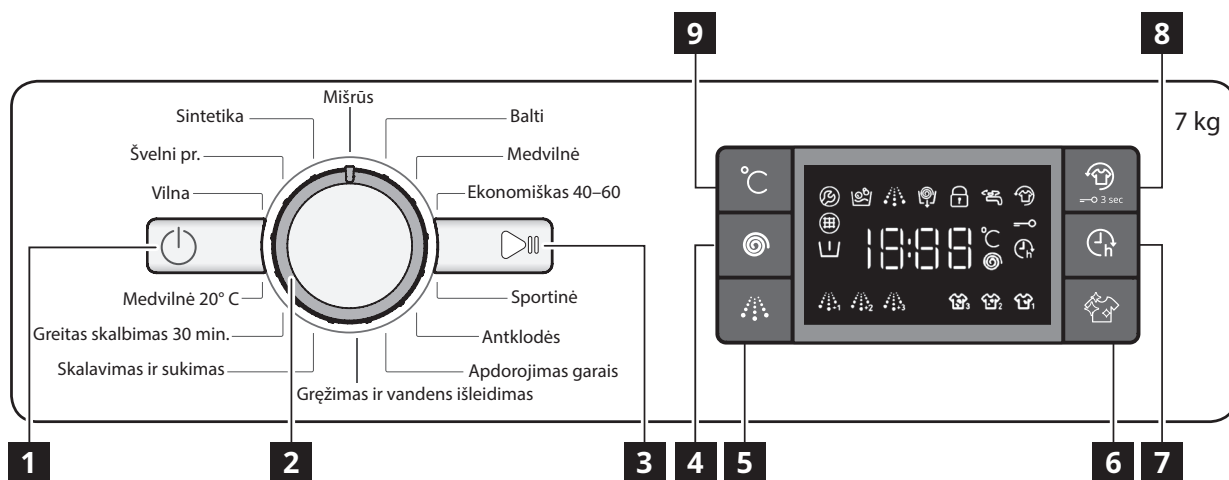

- | | | |
|---|---|--|
| 1 Įjungimo / išjungimo mygtukas | 4 Gręžimo mygtukas | 7 Pradžios atidėjimo mygtukas |
| 2 Programos parinkiklis | 5 Intensyvaus skalavimo mygtukas | 8 Šviežumas plus / užrakto mygtukas |
| 3 Paleidimo / pristabdymo mygtukas | 6 Valymo+ mygtukas | |
| | | 9 Temperatūros mygtukas |

EKRANO INDIKATORIAI

	Durėlės užblokuotos	Šis indikatorius užsidegs <ul style="list-style-type: none"> paleidus programą; esant užrakintoms durėlėms
	Šviežumas plus	Šis indikatorius užsidegs <ul style="list-style-type: none"> paspaudus Šviežumas plus mygtuką
	Pradžios atidėjimas	Šis indikatorius užsidegs <ul style="list-style-type: none"> paspaudus paleidimo atidėjimo mygtuką
	Užraktas	Šis indikatorius užsidegs <ul style="list-style-type: none"> suaktyvinus užrakto funkciją, kuri įjungiama paspaudus ir 3 sek. palaikius 8 mygtuką
	Skalbimo etapas indikatorius	Šis indikatorius parodo veikiančios programos etapą, rodant iš kairės į dešinę, per skalavimo, skalavimo ir vandens išleidimo etapus. Šviečiantis indikatorius nurodo, kuris etapas vykdomas.
	Kreiptis į tarnybą	Gedimas: Kreipkitės į techninės priežiūros centrą <ul style="list-style-type: none"> Žr. skyrių „Ką daryti, jei...“ Jei indikatorius vis tiek dega, kreipkitės į techninės priežiūros centrą
	Užsikimšo vandens filtras	Gedimas: Užsikimšo vandens filtras <ul style="list-style-type: none"> Negalima išleisti vandens; gali būti užsikimšęs vandens filtras
	Nėra vandens	Gedimas: Nėra vandens <ul style="list-style-type: none"> Vanduo netiekiamas arba tiekiamas nepakankamai.

Naudojimas pirmą kartą

Gamybinių nuosėdų pašalinimas:

- Pasirinkite medvilnės programą ir 60°C temperatūrą.
- Į skalbiklio dozatoriaus pagrindinio skalavimo ciklo skyrelį įpilkite nedidelį kiekį skalavimo miltelių (daug. 1/3 skalbiklio gamintojo rekomenduotino kiekio mažai suteptiems skalbiniais skalbti).
- Paleiskite programą **be skalbinių** (tuščiu būgnu).
- Skaitykite sk. KASDIENIS NAUDOJIMAS pateiktą informaciją apie programos pasirinkimą ir įjungimą.

Kasdieninis naudojimas

SKALBINIŲ PARUOŠIMAS

Ištuštinkite kišenes



- Monetos, sąvaržėlės ir t. t. gali pažeisti įdėtus skalbinius ir skalbimo mašinos komponentus.
- Popierinės servetėlės suplyšta skalbimo metu ir vėliau jų daleles reikia pašalinti rankiniu būdu.

Užtraukite visus užtrauktukus, užsekite sagas ir užkabinkite kabliukus. Suriškite visas juosteles ir dirželius



- Mažesnius skalbinius (pvz., nailoninį trikotažą, dirželius ir t. t.) ir drabužius su kabliukais (pvz., liemenėles) skalbkite maišelyje ar užtrauktuku užsegta pagavės užvalkale.



- Nuo užuolaidų nuimkite žiedus ir kt. arba sudėkite užuolaidas su žiedais į skalbimo maišelį.

KAIP NAUDOTIS SKALBIMO MAŠINA

1. Sudėkite skalbinius



Atidarykite dureles ir sudėkite skalbinius. Sudėkite skalbinius į būgną po vieną, tik neperpildykite būgno. Laikykitės PROGRAMŲ LENTELĖJE nurodytų įkrovų dydžių. Perkrovus skalbimo mašiną skalbimo rezultatai netenkins, o skalbiniai bus suglamžyti.

2. Uždarykite dureles





Pasirūpinkite, kad skalbiniai neįstrigtų tarp durelių stiklo ir guminio durelių tarpiklio. Uždarykite dureles; turi pasigirsti spragtelėjimas.

3. Atidarykite čiaupą



Įsitikinkite, kad skalbimo mašina prijungta prie vandentiekio. Atsukite vandens čiaupą.

Įjunkite skalbimo mašiną

Paspauskite įjungimo / išjungimo  mygtuką, iš lėto pradės mirksėti paleidimo / pristabdymo  lemputė.

4. Nustatykite norimą programą

Naudodamiesi ratuku „Programos parinkiklis“ pasirinkite reikiamą programą.

Skalbimo mašina automatiškai parodo numatytąjį temperatūros nustatymą, o tada pasirinkto skalbimo ciklo trukmę. Jei reikia, naudodamiesi atitinkamais mygtukais nustatykite temperatūros ir (arba) sukimo greičio nustatymus.

Jei reikia, pakeiskite temperatūrą

Spauskite temperatūros mygtuką  ir palaipsniui mažinkite temperatūros nustatymą, kol nustatysite skalbimą šaltame vandenyje (ekrane rodoma „-“). Paspaudus mygtuką dar kartą nustatomas didžiausias galimas nustatymas.

Jei reikia, pakeiskite sukimo greitį

Spauskite gręžimo mygtuką  ir palaipsniui mažinkite gręžimo greitį, kol visiškai išjungsite gręžimo ciklą (ekrane rodoma „0“). Paspaudus mygtuką dar kartą nustatomas didžiausias galimas nustatymas.

Jei reikia, pasirinkite funkcijas

Paspauskite mygtuką ir pasirinkite funkciją; ekrane užsidegs atitinkamas simbolis.

Paspauskite mygtuką dar kartą ir atšaukite parinktį; lemputė užgesta.

 Jei pasirinkta funkcija yra nesuderinama su nustatyta programa, apie nesuderinamumą praneš signalas (3 pyptelėjimai) ir ims mirksėti atitinkamas indikatorius.

 Jei pasirinkta funkcija yra nesuderinama su kita anksčiau nustatyta funkcija, aktyvi liks tik vėliausiai pasirinkta funkcija.

5. Įpilkite skalbiklį



Ištraukite skalbiklio dozatorių ir įpilkite skalbiklio (priedų / minkštiklio) į atitinkamus skyrelius, kaip nurodoma skyriuje SKALBIKLIO DOZATORIUS.

Laikykitės dozavimo rekomendacijų, pateikiamų ant skalbiklio pakuotės.



 Tinkamas skalbiklio / priedų dozavimas yra būtinas, nes tik tokiu atveju:

- pasiekiami optimalių skalbimo rezultatų;
- skalbiniuose nelieka skalbiklio pertekliaus;
- taupomi pinigai ir nenaudojamas per didelis skalbiklio kiekis;
- skalbimo mašina saugoma nuo komponentų apkalkėjimo;
- tausojava ir bereikalingai neteršiama aplinka.

6. Programos paleidimo delsa

- Jei norite nustatyti programos įjungimą vėlesniam laikui, žr. skyrių FUNKCIJOS / PALEIDIMO ATIDĖJIMAS 27 psl.



7. Paleiskite programą

- Paspauskite paleidimo / pristabdymo mygtuką. Mašinos durelės užsirakins ( simbolis šviečia) ir ims sukėti būgnas; kiekvieno skalbimo ciklo pasiruošimo etapu metu durelės bus atrakintos ( simbolis nešviečia) ir užrakintos iš naujo ( simbolis šviečia). „Spragtelėjimas“ yra durelių užrakinimo mechanizmo dalis. Užrakinus dureles į būgną bus pilamas vanduo ir bus pradėtas skalbimo etapas.

8. Jei reikia, pakeiskite vykstančios programos nustatymus

Prasidėjus programai, jūs vis dar galite pakeisti nustatymus. Pakeitimai bus pritaikyti, jei atitinkamas programos etapas dar yra nepasibaigęs.



Jei norite pakeisti veikiančios programos nustatymą:

- Paspauskite paleidimo / pristabdymo mygtuką  (pasigirs patvirtinimo pyptelėjimas) ir pristabdykite veikiančią programą.
- Pakeiskite nustatymus.
- Dar kartą paspauskite paleidimo / pristabdymo mygtuką  (pasigirs patvirtinimo pyptelėjimas) ir tęskite programos vykdymą.

 Jei pakeisite programą, nepilkite skalbiklio naujai programai.

Jei norite apsaugoti nuo netyčinio veikiančios programos pakeitimo (pvz., kad to nepadarytų vaikai), pasinaudokite Užrakto mygtuku  (žr. skyrių FUNKCIJOS).



Jei reikia, pristabdykite vykstančią programą ir atidarykite dureles

- Paspauskite paleidimo / pristabdymo mygtuką  ir pristabdykite veikiančią programą.
- Jei įleisto vandens kiekis nėra per didelis ir (arba) vandens temperatūra nėra per aukšta, indikatorius „Durelės užblokuotos“  užges. Galite atidaryti dureles ir, pavyzdžiui, įdėti ar išimti per klaidą sudėtus skalbinius.
- Paspauskite paleidimo / pristabdymo mygtuką  ir tęskite programą.

9. Veikiančios programos atšaukimas (jei reikia)

- Paspauskite ir palaikykite nuspaudę įjungimo / išjungimo mygtuką : ekrane rodomas atgalinis laikmatis, kol skalbimo mašina sustoja.
- Jei vandens lygis ir temperatūra yra pakankamai žemi, drelės bus atrakintos ir galėsite jas atidaryti.
- Jei būgne yra vandens, drelės liks užrakintos. Norėdami atrakinti dureles, įjunkite skalbimo mašiną, pasirinkite programą „Spin & Drain“ (grėžimas ir išleidimas) ir išjunkite grėžimo parinktį nustatydami „0“ sukimo greitį.
- Bus išleistas vanduo, baigta programa ir atsirakins drelės.

10. Mašiną išjunkite, kai užsidega

- Kai ciklas bus baigtas, ekrane pasirodys pranešimas „END“ (pabaiga).
- Dureles galima atidaryti tik kai užgęsta indikatorius „Drelės užblokuotos“ .
- Patikrinkite, ar indikatorius „Drelės užblokuotos“  užgęso, tada atidarykite dureles ir išimkite skalbinius.
- Paspauskite įjungimo / išjungimo mygtuką  ir skalbimo mašiną išjunkite.

Jei skalbimo mašina neišjungiama paspaudžiant mygtuką, siekiant taupyti elektros energiją, skalbimo mašina išjungiama automatiškai maždaug 30 min. po programos pabaigos. Dureles palikite praviras, kad išdžiūtų skalbimo mašinos vidus.

Programos

Rinkdamiesi skalbinių tipui tinkamą programą, vadovaukitės skalbinių priežiūros etikečių nurodymais.

Kubilo simboliuje nurodyta vertė yra didž. leistina vandens temperatūra, kurioje galima skalbti skalbinius.

Mišrūs

Nuo mažai iki įprastai suteptų tvirtų audinių drabužių iš medvilnės, lino, sintetinio pluošto ar mišraus jų pluošto skalbimas.

Balti

Nuo normaliai iki stipriai suteptų rankšluosčių, apatinio trikotažo, staltiesių ir patalynės bei kt. tvirtų medvilninių ir lino audinių skalbimas. Tik kai pasirinkta 90°C temperatūra, cikle prieš pagrindinę skalbimo fazę atliekama pirminio skalbimo fazė. Tokiu atveju rekomenduojama įpilti skalbiklio į abu, tiek pirminio, tiek pagrindinio skalbimo skyrius.

Medvilnė

Vidutiniškai ir stipriai suteptų bei tvirtos medvilnės skalbinių skalbimas.

Ekonomiškas 40–60

Vidutiniškai suteptiems medvilniniams skalbiniams, kuriuos galima skalbti nustačius 40°C arba 60°C temperatūrą to paties ciklo metu. Tai standartinė medvilnės programa, kuri yra efektyviausia vandens ir energijos sąnaudų atžvilgiu.

Sportinė

Skirta mažai suteptiems sportiniams drabužiams (sportiniams kostiumams, šortams ir t. t. Siekiant geriausių rezultatų rekomenduojame neviršyti didžiausios įkrovos, nurodytas „PROGRAMŲ LENTELĖJE“.

Rekomenduojame naudoti skystą skalbiklį ir įpilti pusei įkrovos skirtą kiekį.

Antklodės

Skirta skalbti pūkinėms antklodėms su užpildu, pvz., dvigulėms arba viengulėms antklodėms, pagalvėms ir striukėms su gobtuvu. Antklodės su užpildu į būgną rekomenduojame dėti užlenkus jų kraštus į vidų, ir kraunant neviršyti ¾ viso būgno tūrio. Užtikrinant optimalų skalbimą rekomenduojame naudoti skystą skalbiklį.

Apdorojimas garais

Ši programa atgaivina drabužius, nes pašalina blogus kvapus ir suminkština audinius (1 kg, apie 3 elementus). Dėkite tik sausus elementus (kurie yra švarūs) ir pasirinkite programą „Steam Care“ (apdorojimas garais). Pasibaigus ciklui drabužiai bus šiek tiek drėgni, o juos bus galima dėvėti po kelių minučių. Programa „Steam Care“ (apdorojimas garais) palengvina lyginimą.

Grėžimas ir vandens išleidimas

Skalbiniai išsukami, tada išleidžiamas vanduo. Tik tvirtų audinių drabužiai.

Neįtraukus grėžimo ciklo mašina tik išleis vandenį.

Skalavimas ir sukimas

Skalauja, o tada išsuka. Tik tvirtų audinių drabužiai.

Greitas skalbimas 30 min.

Greitas mažai suteptų drabužių skalbimas. Šio ciklo trukmė tik 30 min., taupomas laikas ir energija.

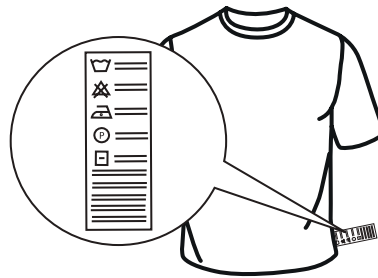
**Medvilnė 20° C**

Skirta mažai suteptiems drabužiams, kurie skalbiami nustačius 20°C temperatūrą.

Vilna

Naudojant programą „Vilna“ galima skalbti visus vilnonius drabužius, net pažymėtus ženklu „Skalbti tik rankomis“.

Siekdami geriausių rezultatų naudokite specialius skalbiklius ir neviršykite maksimalaus programų lentelėje nurodyto skalbinių svorio kg.

Švelni pr.

Itin glėžnų skalbinių skalbimas. Prieš skalbiant drabužius patariama išversti.

Sintetika

Suteptų drabužių iš sintetinio pluošto (pvz., poliesterio, poliakrilo, viskozės ir kt.) ar medvilnės / sintetikos mišinių skalbimas.

Funkcijos

 Jei pasirinkta funkcija yra nesuderinama su nustatyta programa, apie nesuderinamumą praneš signalas (3 pyptelėjimai).

 Jei pasirinkta funkcija yra nesuderinama su anksčiau nustatyta funkcija, funkcija neįjungiama.

VALYMAS+

„Clean+“ (valymas+) funkcija gali būti pasirenkama naudojant 3 skirtingus lygius (intensyvus, kasdienis ir greitas), kurie yra specialiai pritaikyti, kad galėtumėte pasirinkti skalbimą pagal poreikius:

„Intensyvus“  3: ši funkcija yra skirta labai suteptiems skalbiniams, kai reikia pašalinti sunkiai išimamas dėmės.



„Kasdienis“  2: ši funkcija yra skirta kasdienėms dėmėms pašalinti.

„Greitas“  1: ši funkcija yra skirta nedidelėms dėmėms pašalinti.

INTENSYVUS SKALAVIMAS

Pasirinkus šią funkciją padidinamas skalavimo intensyvumas, kad būtų garantuotas optimalus skalavimo priemonės pašalinimas. Tai ypač naudinga jautrios odos atveju. Paspauskite

mygtuką vieną kartą, dukart arba triskart ir pasirinkite 1 

, 2  ar 3  papildomus skalavimus po standartinio ciklo skalavimo ir pašalinkite visus skalbiklio likučius. Paspauskite mygtuką dar kartą ir grąžinkite įprastą skalavimą.

PALEIDIMO ATIDĖJIMAS

Norėdami pasirinktą programą pradėti vėliau (maks. 24 val.), paspauskite mygtuką ir pasirinkite pageidaujamą atidėjimo laiką.

Kai ši funkcija įjungiama, ekrane užsidega simbolis . Norėdami atšaukti atidėtą paleidimą, spauskite mygtuką dar, kol ekrane pasirodys vertė „0“.

ŠVIEŽUMAS PLIUS

Ši funkcija pagerina skalbimo kokybę generuodama garus, slopinančius pagrindinių blogo kvapo šaltinių dauginimąsi mašinos viduje. Po garų fazės skalbimo mašina švelniai pavartys skalbinius lėtai pasukiodama būgną. Funkcija Šviežumas plus įsijungs pasibaigus ciklui ne ilgesniam kaip 6 val. laikotarpiui ir ją galite bet kuriuo metu pertraukti paspaudę bet kurį mygtuką valdymo skydelyje arba pasukdami rankenėlę. Palaukite apie 5 min. ir tik tada atidarykite dureles.

TEMPERATŪRA

Kiekvienai programai taikoma iš anksto numatyta temperatūra. Jei norite ją pakeisti, paspauskite temperatūros mygtuką. Reikšmės parodomos ekrane.



SUKIMAS

Kiekvienai programai taikomas iš anksto numatytas sukimo greitis.

Jei norite pakeisti sukimosi greitį paspauskite mygtuką „Sukimas“.

Reikšmės parodomos ekrane.

MYGTUKŲ UŽRAKTAS



Norėdami užrakinti valdymo skydelį paspauskite ir laikykite mygtuką „Mygtukų užraktas“  paspaustą maždaug 3 sekundes. Ekrane šviečiantis simbolis  nurodo, kad valdymo skydelis yra užrakintas (veikia tik įjungimo / išjungimo mygtukas .

Ši funkcija apsaugo nuo atsitiktinių programų pakeitimų, ypač kai netoli skalbimo mašinos yra vaikų.

Norėdami atrakinti valdymo skydelį paspauskite ir laikykite mygtuką „Mygtukų užraktas“  paspaustą maždaug 3 sekundes.



BALINIMAS



Jei norite skalbinius balinti, įdėkite juos į pašinę ir nustatykite skalavimo ir grežimo programą.

Įjunkite mašiną ir palaukite, kol ji baigs visą pirmąjį vandens užpildymo ciklą (apie 2 minutes). Paspaudę paleidimo / pristabdymo mygtuką  įjunkite pristabdymo režimą, atidarykite skalbiklio stalčiuką ir įpilkite baliklio (laikykitės nurodymų dėl rekomenduojamos dozės, pateiktų ant pakuotės) į pagrindinį skalbimo skyrių prieš tai įstatę pertvarėlę. Paspaudę paleidimo / pristabdymo mygtuką  vėl įjunkite ciklą. Pageidaujant į atitinkamą ploviklio stalčiaus skyrelį galima įpilti audinių minkštiklio.

DEMONSTRACINIS REŽIMAS

Ši funkcija naudojama tik demonstracijoms paroduodant.

Pasirinkus šią funkciją, galima išbandyti mašiną ir pažiūrėti, kaip ji dirba be vandens. Jei norite įjungti demonstracinį režimą, ĮJUNKITE ir vėl IŠJUNKITE skalbimo mašiną. Nuspauskite ir laikykite paleidimo / pristabdymo mygtuką , tada per 5 sek. nuspauskite įjungimo / išjungimo mygtuką  ir laikykite abu mygtukus nuspaustus apie 10 sek., kol ekrane bus parodyta „dOn“ (demonstracinis režimas įjungtas).

Jei norite išjungti šią funkciją, skalbyklę išjunkite. Tada nuspauskite ir laikykite paleidimo pristabdymo mygtuką  ir per 5 sek. nuspauskite įjungimo / išjungimo  mygtuką ir laikykite abu mygtukus nuspaustus apie 2 sek., kol ekrane bus parodyta „dOf“ (demonstracinis režimas išjungtas).

Maks. įkrova 7 kg Energijos sąnaudos išjungimo režimu yra 0,5 W / palikus įjungtą – 8,0 W						Skalbikliai ir priedai			Rekomenduojamas skalbiklis		Liekamasis drėgnumas %	Energijos sąnaudos kWh	Viso vandens, l	Skalbimo temperatūra (°C)
Programa	Temperatūra		Didž. sukimo greitis (aps./min.)	Maks. įkrova (kg)	Trukmė (h: mm)	Pirminis skalbimas	Pagrindinis skalbimas	Minkštiklis	Milteliai	Skystis				
	Nustatymas	Diapazonas				I	II	☼						
Mišrūs	40°C	☼ - 40°C	1000	7.0	1:00	-	●	○	-	✓	-	-	-	-
Balti	60°C	☼ - 90°C	1200	7.0	2:30	● (90°)	●	○	✓	✓	52	1.36	75	55
Medvilnė	40°C	☼ - 60°C	1200	7.0	3:40	-	●	○	✓	✓	50	0.98	75	45
Ekonomiškas 40-60	40°C	40°C	1151	7.0	3:25	-	●	○	✓	✓	53	0.89	47	35
			1151	3.5	2:40	-	●	○	✓	✓	53	0.58	45	34
			1151	2.0	2:10	-	●	○	✓	✓	53	0.51	39	33
Sportinė	40°C	☼ - 40°C	600	3.5	1:30	-	●	○	-	✓	-	-	-	-
Antklodės	30°C	☼ - 30°C	1000	3.0	1:30	-	●	○	-	✓	-	-	-	-
Apdorojimas garais	-	-	-	1.0	0:20	-	-	-	-	-	-	-	-	-
Gręžimas ir vandens išleidimas	-	-	1200	7.0	0:10	-	-	-	-	-	-	-	-	-
Skalavimas ir sukimas	-	-	1200	7.0	0:55	-	-	○	-	-	-	-	-	-
Greitas skalbimas 30 min.	30°C	☼ - 30°C	800	3.5	0:30	-	●	○	-	✓	73	0.19	31	27
Medvilnė 20° C	20°C	☼ - 20°C	1200	7.0	1:50	-	●	○	-	✓	52	0.16	64	22
Vilna	40°C	☼ - 40°C	800	1.5	1:15	-	●	○	-	✓	-	-	-	-
Švelni pr.	30°C	☼ - 30°C	-	1.0	1:20	-	●	○	-	✓	-	-	-	-
Sintetika	40°C	☼ - 60°C	1200	4.0	2:55	-	●	○	✓	✓	35	0.86	60	43

● Dozavimas būtinas ○ Dozavimas pasirenkamas

Dėl kintančių įleidžiamo vandens temperatūros, vandens slėgio ir pan. sąlygų šie duomenys jūsų namuose gali būti skirtingi. Apytikslės programos trukmės reikšmės taikomos numatytiems programų nustatymams, be parinkčių. Reikšmės, pateikiamos kitoms programoms nei „Eco 40-60“, yra tik rekomendacinio pobūdžio.

„Eco 40-60“ – skalbimo ciklas testuojamas vadovaujantis ES ekologinio projektavimo direktyva 2019/2014. Tai yra efektyviausia programa energijos ir vandens sąnaudų atžvilgiu, skalbiant vidutiniškai suteptus medvilninius skalbinius.

Pastaba: ekrane rodomos gręžimo greičio reikšmės gali šiek tiek skirtis nuo lentelėje nurodytų reikšmių.

Visoms testavimo institucijoms

Ilgas skalbimo ciklas medvilnei: pasirinkite skalbimo ciklą **Medvilnė** ir 40°C temperatūrą.

Sintetinių programa visada: nustatykite skalbimo ciklą **Sintetika** ir 40°C temperatūrą.

* Pasibaigus programai ir gręžiant didžiausiu galimu pasirinkti sukimosi greičiu, esant numatytajam programos nustatymui.

Programų / funkcijų suderinamumas	Funkcijos				
	Sukimas ☼	Intensyvus skalavimas ☼	Šviežumas plus ☼	Paleidimo atidėjimas ☼	„Valymas+“ ☼
Mišrūs	●	●	●	●	
Balti	●	●	●	●	●
Medvilnė	●		●	●	
Ekonomiškas 40-60	●			●	
Sportinė	●	●	●	●	
Antklodės	●	●		●	
Apdorojimas garais				●	
Gręžimas ir vandens išleidimas	●			●	
Skalavimas ir sukimas	●	●		●	
Greitas skalbimas 30 min.	●		●	●	
Medvilnė 20° C	●	●	●	●	
Vilna	●	●		●	
Švelni pr.				●	
Sintetika	●	●	●	●	●

Valymas ir priežiūra

Prieš valant ar atliekant techninę priežiūrą, skalbimo mašiną būtina išjungti ir atjungti nuo elektros tinklo. Nevalykite skalbimo mašinos naudodami degius skysčius.

IŠORINIŲ SKALBIMO MAŠINOS PAVIRŠIŲ VALYMAS

Išorines skalbimo mašinos dalis valykite drėgnu audiniu. Valdymo skydelio valymui nenaudokite stiklo ar universaliųjų valiklių, šveitimo miltelių ar panašių priemonių – šios medžiagos gali pažeisti spaudinius.

VANDENS TIEKIMO ŽARNOS PATIKRA

Reguliariai tikrinkite, ar vandens įleidimo žarnoje nėra įtrūkimų ir sutrūkinėjusių vietų. Jei žarna pažeista, pakeiskite ją nauja; naują vandens įleidimo žarną galima įsigyti techninės priežiūros centre ar iš vietinio pardavėjo.

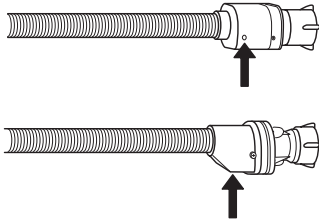

Žarnos su vandens sustabdymo vožtuvu: tikrinkite mažą apsauginio vožtuvo patikros langelį (žr. rodyklę). Jei langelis raudonas, vandens sustabdymo vožtuvas sugedo ir žarną būtina pakeisti nauja.

VANDENS TIEKIMO ŽARNOS TINKLINIŲ FILTRŲ VALYMAS

1. Užsukite vandens čiaupą ir atsukite vandens įleidimo žarną.

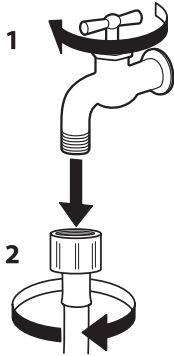

2. Atsargiai naudodami smulkų šepetėlį išvalykite žarnos gale esantį tinklinį filtrą.

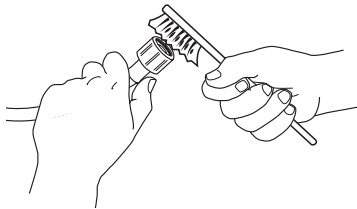

3. Tuomet ranka vėl prisukite vandens įleidimo žarną skalbimo mašinos nugarėlėje. Replėmis iš skalbimo mašinos nugarėlėje esančio vožtuvo ištraukite tinklinį filtrą ir kruopščiai jį išvalykite.

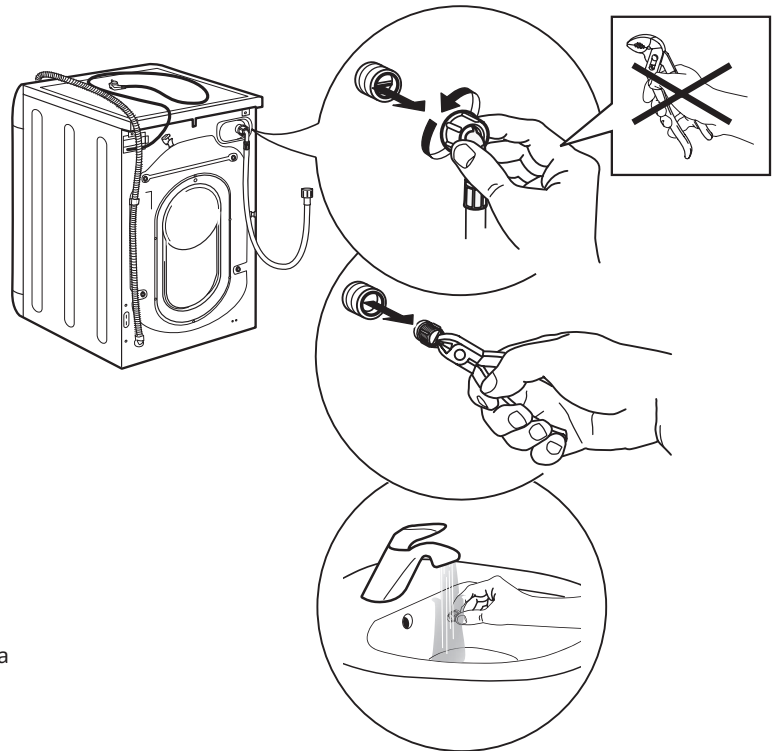

4. Vėl įstatykite tinklinį filtrą. Vandens įleidimo žarną vėl prijunkite prie vandens čiaupo ir skalbimo mašinos. Prijungiant įleidimo žarną, įrankių naudoti nereikia. Atsukite vandens čiaupą ir patikrinkite, ar visi sujungimai yra sandarūs.

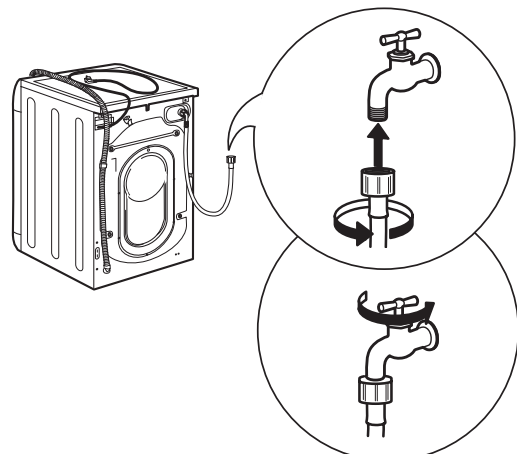
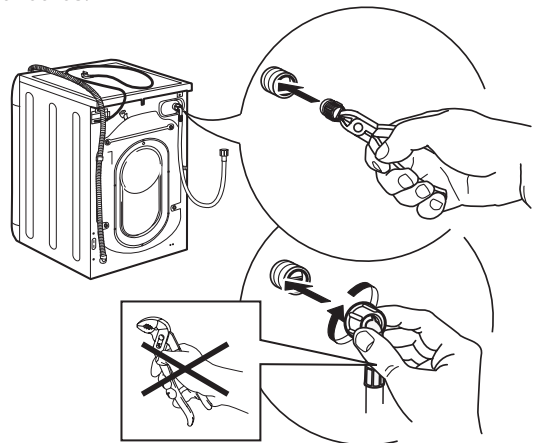

SKALBIKLIO DOZATORIAUS VALYMAS

1. Skalbiklio dozatorių išimkite spausdami atlaisvinimo mygtuką ir tuo pačiu metu traukdami skalbiklio dozatorių.

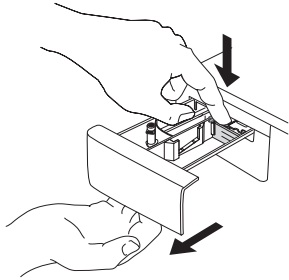

2. Ištraukite įdėklą iš skalbinių minkštiklio skyriaus.

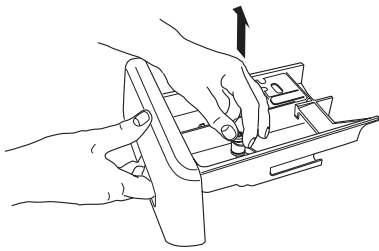

3. Visas dalis plaukite po tekančiu vandeniu, kol neliks skalbiklio ir minkštiklio likučių.

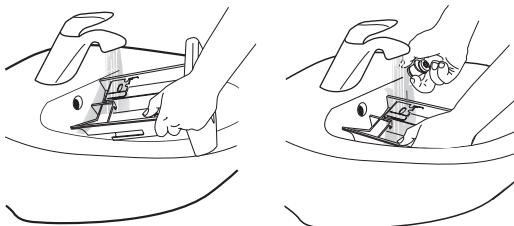

4. Dalis nusauskite minkštu audiniu.

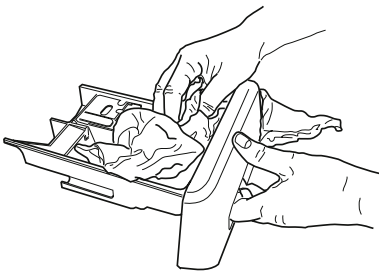

5. Įstatykite skalbiklio dozatorių ir įspauskite jį į skalbiklio skyrelį.

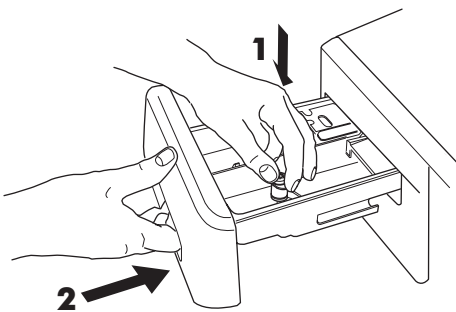
**VANDENS FILTRO VALYMAS / LIKUSIO VANDENS IŠLEIDIMAS**

⚠️ Prieš valydami vandens filtrą ar išleidami likusį vandenį, skalbimo mašiną išjunkite ir atjunkite nuo elektros tinklo. Jei naudojote skalbimo karštame vandenyje programą, prieš išleidami likusį vandenį palaukite, kol vanduo atvės.

⚠️ Kad išvengtumėte situacijų, kai vandens nepavyksta išleisti dėl užsikūšusio vandens filtro, reguliariai valykite vandens filtrą.

⚠️ Jei vandens išleisti nepavyksta, ekrane bus rodoma, kad užsikūšęs vandens filtras.

1. Nuimkite cokolį, naudodamiesi atsuktuvu atlikite paveikslėlyje pavaizduotus veiksmus.

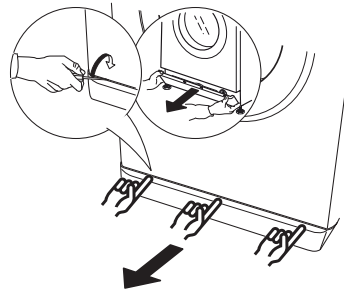

2. Indas išleidžiamam vandeniui: po vandens filtru pastatykite žemą ir platų indą, kuriame bus sutrinktas likęs vanduo.

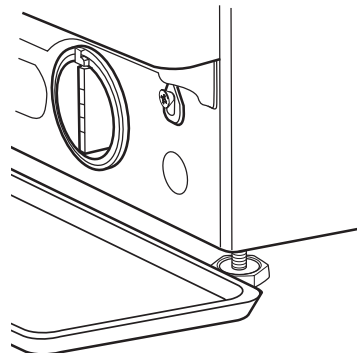

3. Vandens išleidimas
lėtai sukite filtrą prieš laikrodžio rodyklę, kol ištekės visas vanduo. Leiskite vandeniui tekėti neišėmę filtro. Kai padėklas prisipildys, uždarykite vandens filtrą sukdami jį pagal laikrodžio rodyklę. Išpilkite vandenį iš padėklo. Kartokite šią procedūrą, kol ištekės visas vanduo.

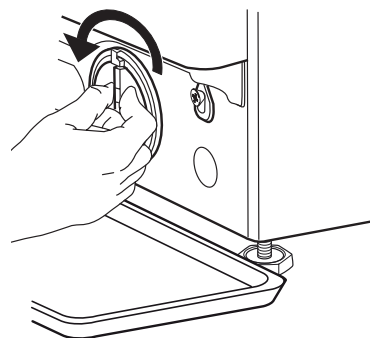

4. Filtru išėmimas
po vandens filtru patieskite medvilninį rankšluostuką, kad jis sugertų likusį nedidelį vandens kiekį. Tada sukite filtrą prieš laikrodžio rodyklę ir išimkite.

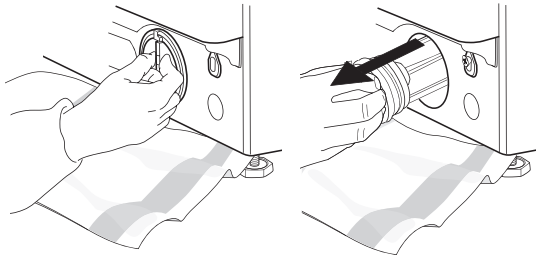

5. Vandens filtrą valykite reguliariai: išvalykite filtrą susikaupusius likučius ir išplaukite jį po tekančiu vandeniu.

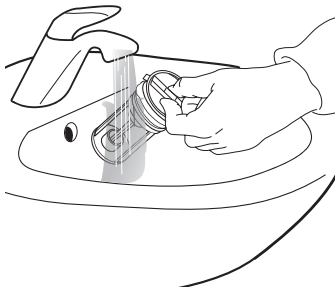

6. Įstatykite vandens filtrą ir pritvirtinkite cokolį: įstatykite vandens filtrą sukdami jį pagal laikrodžio rodyklę. Būtinai prisukite filtrą iki galo; filtro rankenėlė turi būti vertikaliaje padėtyje. Jei norite patikrinti vandens filtro sandarumą, į skalbiklio dozatorių įpilkite 1 l vandens. Tada pritvirtinkite cokolį.

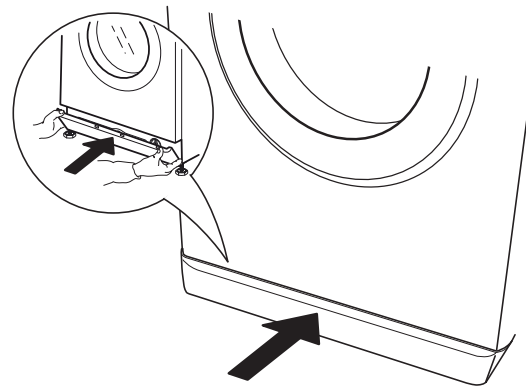
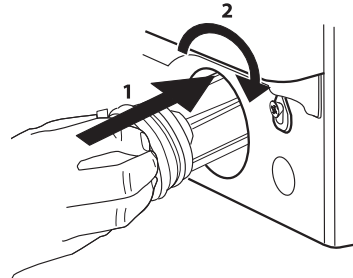





Patarimai ir rekomendacijos

SKALBINIŲ RŪŠIAVIMO TAISYKLĖS

- Audinio tipas / priežiūros etiketės nurodymai (medvilnė, mišrus pluoštas, sintetika, vilna, skalbti rankomis)
- Spalva (atskirkite spalvotus ir baltus skalbinius, naujus spalvotus skalbinius skalbkite atskirai)
- Dydis (tuo pat metu skalbkite skirtingo dydžio skalbinius, nes taip pagerinamas skalbimo efektyvumas ir pasiskirstymas būgne)
- Audinio gležnumas (mažus daiktus – pvz., nailonines kojines – ir daiktus su užsegimais – pvz., liemenėles – skalbkite skalbimo maišelyje ar užtrauktuku užsegtame pagalvės užvalkale).

SKALBIMO SIMBOLIAI DRABUŽIŲ ETIKETĖSE

Kubilo simboliuje nurodyta vertė yra didž. leistina vandens temperatūra, kurioje galima skalbti skalbinius.

-  Įprastas mechaninis poveikis
-  Sumažintas mechaninis poveikis
-  Mažas mechaninis poveikis
-  Skalbti rankomis
-  Neskalbti

VANDENS FILTRĄ VALYKITE REGULIARIAI

- Šį veiksmaį reikia atlikti, kad neužsikimštų filtras ir būtų tinkamai išleidžiamas vanduo.

ENERGIJOS TAUPYMAS IR PAGALBA SAUGANT APLINKĄ

- Laikantis PROGRAMŲ LENTELĖJE nurodytų įkrovos dydžių optimizuojamos energijos, vandens ir skalbiklio sąnaudos bei sutrumpėja skalbimo laikas.
- Neperdozuokite skalbiklio; paisykite skalbiklio gamintojo nurodyto dozavimo.
- Energiją taupykite naudodami 60°C skalbimo programą vietoje 90°C skalbimo programos arba 40°C vietoje 60°C skalbimo programos. Medvilninius drabužius rekomenduojame skalbti naudojant programą „Cotton“ (medvilnė) ir nustačius 60°C temperatūrą; ji trunka ilgiau, bet suvartoja mažiau energijos.
- Skalbiant energiją ir laiką taupykite pasirinkdami didžiausią galimą sukimo greitį pagal programą, kad pasibaigus skalbimo ciklui skalbiniuose liktų kuo mažiau vandens.
- Kad nereikėtų naudoti programos su aukšta temperatūra ir skalbti ne tokiame karštam vandenyje, prieš skalbimą apdorokite dėmes naudodami atitinkamą dėmių valiklį arba įsisenėjusias dėmes pamirkykite vandenyje.

Ką daryti, jei...

Jūsų skalbimo mašinoje yra įvairios automatinės apsaugos funkcijos. Jos leidžia tinkamu laiku nustatyti gedimus bei pagal tai suaktyvina atitinkamą saugos sistemą.

Šie gedimai yra nelabai dideli, todėl juos galima pašalinti per kelias minutes.

Problema	Galimos priežastys / Sprendimai
Skalbimo mašina neįsijungia.	<ul style="list-style-type: none"> • Kištukas neįjungtas į elektros lizdą arba jis įkištas nepakankamai, kad būtų užtikrintas kontaktas. • Nutrūko elektros tiekimas.
Skalbimo ciklas neprasideda.	<ul style="list-style-type: none"> • Nepaspaustas įjungimo / išjungimo mygtukas. • Nepaspaustas mygtukas „Paleidimo / pristabdymo“. • Neatsuktas vandens čiaupas. • Buvo nustatyta „Paleidimo delsa“. • Mašina veikia demonstraciniu režimu; patikrinkite, ar ekrane rodoma „dOn“ (demonstracinis režimas įjungtas). • Durelės uždarytos ne iki galo.
Skalbimo mašina nepripildoma vandens (ekrane rodomas pranešimas „h2o“). Kas 5 sek. pasigirsta pyptelėjimas.	<ul style="list-style-type: none"> • Vandens įleidimo žarna neprijungta prie čiaupo. • Perlenkta žarna. • Neatsuktas vandens čiaupas. • Vandentiekio sistemoje nėra vandens. • Nepakanka slėgio. • Nepaspaustas mygtukas „Paleidimo / pristabdymo“.
Vanduo nuolat pilamas į skalbimo mašiną ir iš jos išleidžiamas.	<ul style="list-style-type: none"> • Išleidimo žarna buvo įrengta ne 65–100 cm atstumu nuo grindų. • Išleidimo žarnos galas panardintas į vandenį. • Sieninėje išleidimo jungtyje nėra oro ventilio. • Jei patikrinus šiuos punktus problema neišsprendžiama, užsukite vandens čiaupą, išjunkite skalbimo mašiną ir kreipkitės į techninės priežiūros centrą. Jei butas yra viename iš viršutinių pastato aukštų, kartais gali įvykti sifono efektas, dėl to į skalbimo mašiną nuolat pilamas ir iš jos išleidžiamas vanduo. Prekyboje galima įsigyti specialius apsauginius vožtuvus, skirtus apsaugoti nuo šio tipo problemų.
Skalbimo mašina neišleidžia vandens arba nesisuka.	<ul style="list-style-type: none"> • Programoje nenumatyta išleidimo funkcija: kai kuriose programose ją reikia įjungti rankiniu būdu. • Perlenkta išleidimo žarna. • Užsikimšusi išleidimo linija.
Sukimo ciklo metu skalbimo mašina per stipriai vibruoja.	<ul style="list-style-type: none"> • Įrengimo metu būgnas nebuvo tinkamai atlaisvintas. • Skalbimo mašina stovi nepakankamai horizontaliai. • Skalbimo mašina prispausta tarp baldų ir sienos.
Iš skalbimo mašinos teka vanduo	<ul style="list-style-type: none"> • Nepakankamai priveržta vandens įleidimo žarna. • Užsikimšęs skalbiklio dozatorius. • Netinkamai priveržta išleidimo žarna.
Mašina yra užrakinta, o ekranas mirksi rodydamas klaidos kodą (pvz., F-01, F-..).	<ul style="list-style-type: none"> • Išjunkite mašiną, atjunkite kištuką nuo sieninio lizdo ir maždaug po 1 minutės vėl prijunkite. • Jei problema išlieka, kreipkitės į techninės priežiūros centrą.
Susidaro per didelis putų kiekis.	<ul style="list-style-type: none"> • Variklis nepritaikytas skalbti mašinomis (turi būti nurodyta, kad jis tinka „skalbti mašina“, „skalbti rankomis ir skalbimo mašinomis“ ar panašiai). • Per didelę skalbiklio dozė.
Durelės yra užrakintos, šviečia / nešviečia gedimo indikatorius, o programa nevykdoma.	<ul style="list-style-type: none"> • Durelės užrakinamos ir elektros pertrūkio atveju. Atsinaujinus elektros tiekimui programa bus tęsiama automatiškai. • Mašinoje veikia prastova. Programa bus tęsiama automatiškai pasibaigus numatytai prastovai.

Techninės priežiūros centras

Prieš kreipdamiesi į techninės priežiūros centrą:

1. Vadovaudamiesi lentelėje „Ką daryti, jei...“ pateiktais patarimais pamėginkite problemą pašalinti patys.
2. Prietaisą išjunkite ir vėl įjunkite, kad patikrintumėte, ar triktis nepašalinama.

Jei atlikus pirmiau nurodytas patikras triktis nepašalinama, kreipkitės į IKEA įgaliotą techninės priežiūros centrą.

Visada pateikite:

- trumpą gedimo aprašymą;
- prietaiso tipą ir tikslų modelį;
- techninės priežiūros numerį (numeris po žodžio „Service“ duomenų lentelėje).

SERVICE 0000 000 00000



- savo tikslų adresą;
- savo telefono numerį.

Jei reikalingas remontas, kreipkitės į IKEA įgaliotą techninės priežiūros centrą (tada turėsite garantiją, jog bus naudojamos originalios atsarginės dalys ir remontas bus atliktas tinkamai).

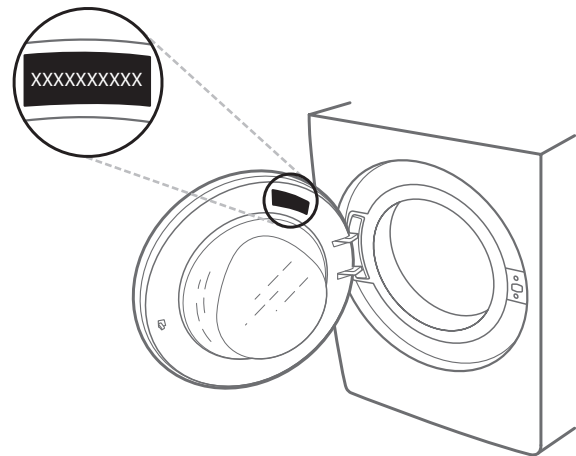

Techniniai duomenys

Gaminio matmenys	Plotis (mm)	595
	Aukštis (mm)	845 - 855
	Gylis (mm)	572
Prijungimas prie vandentiekio		
Vandens tiekimas		Šaltas
Vandens čiaupas		3/4" sriegio žarnos jungtis
Maž. tiekiamo vandens slėgis		100 kPa (1 bar)
Didž. tiekiamo vandens slėgis		1000 kPa (10 bar)
[tampa [V / Hz / A]		220–240 V / 50 Hz / 10 A

Aplinkos apsauga

Pakuotės medžiagų atidavimas į atliekas

Pakavimo medžiagos yra 100 % perdirbamos ir pažymėtos perdirbimo simboliu. ♻️

Todėl įvairias pakuotės medžiagas reikia išmesti labai atsakingai ir griežtai laikantis vietos institucijų reglamentų, reguliuojančių atliekų išmetimą.

Buitinių prietaisų šalinimas

Šis prietaisas pagamintas naudojant perdirbamas arba pakartotinai naudojamas medžiagas. Prietaisą išmeskite paisydami vietos atliekų išmetimo reglamentų. Dėl išsamesnės informacijos apie buitinių elektrinių prietaisų apdorojimą, utilizavimą ir perdirbimą kreipkitės į įgaliotą vietos instituciją, buitinių atliekų surinkimo įmonę arba parduotuvę, kurioje pirkote prietaisą. Šis prietaisas paženklinamas pagal Europos direktyvos 2012/19/ES dėl elektros ir elektronikos įrangos atliekų (EEIJA) reikalavimus ir pagal elektros ir elektronikos įrangos atliekų 2013 m. reikalavimus (pataisas). Tinkamai utilizuodami šį gaminį apsaugosite aplinką ir sveikatą nuo galimo neigiamo poveikio.

Ant prietaiso arba pridedamų dokumentų esantis simbolis  nurodo, kad su šiuo prietaisu negalima elgtis kaip su buitinėmis šiukšlėmis. Jį reikia atiduoti į atitinkamą surinkimo skyrių, kad elektros ir elektronikos įranga būtų perdirbta.

„IKEA“ GARANTIJA

Kiek laiko galioja IKEA garantija?

Ši garantija galioja penkis metus nuo originalios jūsų įrangos pirkimo IKEA datos. Kaip pirkimo įrodymas reikalingas originalus pardavimo čekis. Jei pagal garantiją atliekami remonto darbai, tai nepratėsia įrenginio garantijos laikotarpio.

Kas atliks šias paslaugas?

IKEA paslaugų teikėjas teikia paslaugas per savo techninės priežiūros centrus arba įgaliotųjų paslaugų partnerių tinklą.

Ką apima ši garantija?

Garantija apima įrenginio gedimus, įvykusius dėl netinkamos gamybos ar netinkamų medžiagų, nuo pirkimo IKEA datos. Ši garantija taikoma tik naudojimui buityje. Išimtyms yra nurodytos pastraipoje „Kam netaikoma ši garantija?“ Garantinio laikotarpio metu išlaidos gedimui pašalinti, pvz., remontas, dalys, darbas ir kelionės, bus apmokėtos, jei prietaisą galima remontuoti be specialių išlaidų. Šiomis sąlygomis taikomi ES nurodymai (Nr. 99/44/EG) ir atitinkami vietiniai reglamentai. Pakeistos dalys tampa IKEA nuosavybe.

Ką IKEA darys problemai išspręsti?

IKEA paskirtas paslaugų teikėjas patikins gaminį ir savo nuožiūra nuspręs, ar jam taikoma ši garantija. Jei bus nuspręsta, kad garantija taikoma, IKEA paslaugų teikėjas arba jo įgaliotas techninės priežiūros partneris savo nuožiūra arba sutaisys sugedusį gaminį, arba pakeis jį tokiu pat arba analogišku gaminiu.

Kam netaikoma ši garantija?

- Įprastam susidėvimui.
- Tyčiam ar aplaidžiam sugadinimui, žalai, padarytai nesilaikant eksploatavimo instrukcijų, neteisingai sumontuojant ar prijungiant netinkamą įtampą, žalai, padarytai dėl cheminių ar elektrocheminių reakcijų, rūdžių, korozijos ar vandens pažeidimų, įskaitant, bet neapsiribojant, žalą, kurią sukelia per didelis kalkių kiekis tiekiamame vandenyje, žalai dėl netinkamų aplinkos sąlygų.
- Susidėvinčioms dalims, įskaitant akumuliatorius ir lemputes.
- Nefunkciniems ir dekoratyviniems dalims, kurios neturi įtakos normaliam įrenginio naudojimui, įskaitant visus įbrėžimus bei galimus spalvos pokyčius.
- Atsitiktiniams pažeidimams, kuriuos sukėlė pašaliniai objektai ar medžiagos, valymas ar filtrų, išleidimo sistemos ar muilo stalčių atblokavimas.
- Šių dalių gedimams: keraminis stiklas, priedai, indų ir stalo įrankių krepšiai, tiekimo ir išleidimo vamzdžiai, sandarikliai, lemputės ir lempučių gaubtai, sietai, rankenėlės, korpusai ir jų dalys. Išskyrus atvejus, kai šie gedimai įvyko dėl gaminio veikimo sutrikimų.
- Atvejams, kai apsilankius techniniam darbuotojui gedimas nebuvo rastas.
- Jei remontą atliko ne mūsų paskirtas paslaugų teikėjas ir (arba) ne mūsų įgaliotas techninės priežiūros partneris arba jei buvo naudotos ne originalios dalys.
- Remontui, kurį teko atlikti dėl neteisingai arba ne pagal specifikacijas atlikto įrengimo.
- Naudojant įrenginį ne buitinėje aplinkoje, t. y. naudojant profesionaliai.
- Transportavimo pažeidimams. Jei klientas gabena gaminį į savo namus arba kitu adresu, IKEA nėra atsakinga už jokių pažeidimų, kurie gali atsirasti transportuojant. Tačiau, jei IKEA pristato gaminį kliento nurodytu adresu, tada transportuojant padarytą žalą padengs IKEA.
- Išlaidoms dėl IKEA įrangos pradinio įrengimo.
- Tačiau jei IKEA paskirtas paslaugų teikėjas ar jo įgaliotas techninės priežiūros partneris suremontuos arba pakeis prietaisą pagal šios garantijos sąlygas, paskirtas paslaugų teikėjas arba jo įgaliotas techninės priežiūros partneris prirėkus iš naujo įrengs suremontuotą prietaisą arba įrengs pakaitinį prietaisą.

- Tai netaikoma Airijoje, klientas turi kreiptis į vietinę IKEA nurodytą aptarnavimo po pardavimo liniją arba paskirtą paslaugų teikėją dėl papildomos informacijos.

(tik Didžiąjai Britanijai)

Šie apribojimai netaikomi neprikaištingam darbui, kurį atlieka kvalifikuotas specialistas, naudodamas mūsų originalias dalis, siekdamas pritaikyti prietaisą prie kitos ES šalies techninės saugos specifikacijų.

Kaip taikomi šalies įstatymai

IKEA garantija suteikia jums konkrečias įstatymais numatytas teises, kurios apima arba viršija visus vietinius teisinius reikalavimus. Tačiau šios sąlygos jokių būdu neriboja vietiniuose įstatymuose aprašytų vartotojų teisių.

Galiojimo sritis

Įrenginiams, kurie perkami vienoje ES šalyje ir įvežami į kitą ES šalį, paslaugos bus teikiamos laikantis garantijų sąlygų, nustatytų naujojoje šalyje.

Įsipareigojimas teikti paslaugas pagal garantiją galioja tik tuo atveju, jei gaminys atitinka reikalavimus ir yra įrengtas laikantis:

- šalies, kurioje pateikiama garantijos pretenzija, techninių specifikacijų;
- surinkimo instrukcijų ir naudotojo vadovo saugos informacijos.

IKEA įrangai taikomos PASLAUGOS PO PARDAVIMO

Nedvejodami kreipkitės į paskirtą įgaliotą aptarnavimo centrą „IKEA“ šiais atvejais:

- techninės priežiūros užklausai pagal šią garantiją pateikti;
- paprašyti paaiškinti, kaip montuoti IKEA įrenginį tam skirtuose IKEA virtuvės balduose;
- paprašyti paaiškinti IKEA įrangos funkcijas.

Kad galėtume jums suteikti geriausią pagalbą, prieš susisiekdami su mumis, atidžiai perskaitykite surinkimo instrukcijas ir (arba) naudotojo vadovą.

Kaip susisiekti su mumis, jei jums reikalinga mūsų pagalba



Šio vadovo paskutiniame puslapyje pateiktas išsamus IKEA paskirtų įgaliotų techninės priežiūros centrų ir jų nacionalinių telefono numerių sąrašas.

- i** Kad galėtume greičiau suteikti paslaugas, rekomenduojame naudoti specialius telefonų numerius, nurodytus šiame vadove. Visada naudokite konkretaus prietaiso, dėl kurio jums reikia pagalbos, brošiūroje nurodytus numerius. Be to, visada nurodykite IKEA gaminio numerį (8 skaitmenų kodą) ir 12 skaitmenų paslaugos numerį, esantį ant jūsų prietaiso vardinių duomenų plokštelių.

i IŠSAUGOKITE PIRKIMO ČEKĮ!

Tai jūsų pirkimo įrodymas ir jis bus reikalingas kreipiantis dėl garantijos. Pirkimo čekyje taip pat nurodytas kiekvienos jūsų pirktos prekės IKEA pavadinimas ir gaminio numeris (8 skaitmenų kodas).

Jums reikia papildomos pagalbos?

Visais kitais klausimais, nesusijusiais su jūsų įrangos pardavimu, susisiekite su artimiausios IKEA parduotuvės skambučių centru. Rekomenduojame prieš susisiekiant su mumis atidžiai perskaityti įrenginio dokumentaciją.

Sisukord

Ohutusteave	35	Puhastamine ja hooldus	45
Teave teie uue toote kohta	37	Näpunäited ja soovitused	47
Toote kirjeldus	38	Mida teha, kui...	48
Juhtpaneel	39	Garantiiremonditeenindus	49
Esmakordne kasutamine	39	Tehnilised andmed	49
Igapäevane kasutamine	40	Keskkonnanõudmised	49
Programmid	41	IKEA GARANTII	50
Funktsioonid	42		

Ohutusteave

LUGEGE LÄBI JA JÄRGIGE! Enne seadme kasutamist lugege läbi see ohutusjuhend. Hoidke see hilisemaks läbivaatamiseks käepärast. Selles juhendis ja seadmel endal on olulised hoiatused, mida tuleb pidevalt järgida.

Tootja ei vastuta selle eest, kui ohutusjuhendit ei järgita, seadet kasutatakse valesti või määratakse sellele sobimatud seaded.

⚠ Väikelapsed (vanuses 0-3 aastat) tuleb seadmest eemal hoida. Lapsed (vanuses 3-8 aastat) tuleb seadmest eemal hoida, kui nende järele ei valvata. Lapsed alates 8 eluaastast ja piiratud füüsiliste, sensorsete või vaimsete võimetega või kogemuste või teadmisteta isikud võivad seadet kasutada ainult siis, kui nende tegevust jälgitakse või neid on seadme ohutuks kasutamiseks juhendatud ja nad mõistavad sellega seotud ohtusid. Lapsed ei tohi seadmega mängida. Lapsed ei tohi seadet ilma järelevalveta puhastada ega hooldada.

Ärge kunagi kasutage ukse avamiseks jõudu! Ärge kasutage ust astmena.

LUBATUD KASUTUS

⚠ **ETTEVAATUST:** Seade ei ole mõeldud kasutamiseks välise lülitusseadmega, nagu taimer, ega eraldi kaugjuhtimissüsteemiga.

⚠ See seade on ette nähtud kasutamiseks majapidamises ja muuks sarnaseks kasutuseks, näiteks: kaupluste, kontorite ja teiste töökeskkondade töötajate köögipiirkondades; talumajapidamistes; klientide poolt hotellides, motellides, hommikusöögiga majutusasutustes ja muudes elamukeskkondades; kortermajade üldkasutatavates ruumides ja iseteeninduspesumajades.

⚠ Ärge laadige masinasse ettenähtust rohkem esemeid (kuivad riideesemed kilogrammides), mis on näidatud programmitabelis.

⚠ Seade ei ole mõeldud professionaalseks kasutuseks. Ärge kasutage seadet

välitingimustes.

⚠ Ärge kasutage lahusteid (nt tärpentin, benseen), lahustit sisaldavaid pesuvahendeid, küürimispulbrit, klaasi- või üldpuhastusvahendeid ega tuleohtlikke vedelikke; ärge peske masinas riideid, mis on puutunud kokku lahusti või tuleohtliku vedelikuga.

PAIGALDAMINE

⚠ Seadet tuleb paigaldada ja käsitseda kahe või enama inimesega - vigastusoht. Kasutage lahtipakkimiseks ja paigaldamiseks kaitsekindaid - sisselõikamise oht.

Kui soovite paigaldada kuivati pesumasina kohale, võtke ühendust müügijärgse teeninduse või spetsialistist müügiesindajaga ja tehke kindlaks, kas see on võimalik. See on võimalik vaid siis, kui kuivati kinnitatakse pesumasina külge vastava kinnituskomplekti abil, mille saate müügijärgse teeninduse või spetsialistist müügiesindaja kaudu.

⚠ Ärge liigutage seadet pealmisest kattest või kaanest tõstes.

⚠ Paigaldustööde, sealhulgas veeühenduse (vajaduse korral), elektriühenduse ning remonditööde eest peab hoolt kandma vastava väljaõppega tehnik. Ärge parandage ega asendage seadme osi, kui seda kasutusjuhendis otseselt ei soovitata. Hoidke lapsed paigalduspiirkonnast eemal.

Veenduge pärast seadme lahtipakkimist, et see ei ole transportimisel kahjustada saanud. Probleemide esinemisel võtke ühendust edasimüüja või lähima teeninduskeskusega. Pärast paigalduse lõppu tuleb jäätmed (kile, vahtplast jms) panna hoiule lastele kättesaamatusse kohta, sest vastasel juhul tekib lämbumisoht. Enne paigaldamist tuleb seade vooluvõrgust lahti ühendada, sest tekib elektrilöögioht. Jälgige paigaldamise ajal, et seade ei kahjustaks toitejuhet, vastasel juhul tekib tule- või elektrilöögioht. Aktiveerige seade alles pärast seda, kui

paigaldus on lõpetatud.

⚠ Ärge paigaldage seadet kohta, kus sellele võivad osaks saada äärmuslikud tingimused, nagu: halb ventilatsioon, temperatuur alla 5°C või üle 35°C.

⚠ Seadme paigaldamisel kontrollige, et see toetuks kindlalt nelja jalaga põrandale, reguleerides vajaduse korral jalgu ja kontrollides vesiloodiga, kas seade on täpselt loodis.

⚠ Kui seade paigaldatakse laud- või ujuvpõrandale (teatud tüüpi parkett- või laminaatpõrand), kinnitage põranda külge mõõtudega 60 x 60 x 3 cm (vähemalt) vineerplaat ja asetage seade selle peale.

⚠ Ühendage vee sissevõtuvoolik(ud) veevarustusega vastavalt kohaliku veefirma eeskirjadele.

⚠ Ainult külma veega töötavad mudelid: ärge ühendage kuumaveetoruga.

⚠ Kuumaveetoitega mudelitele: siseneva kuumavee temperatuur ei tohi olla kõrgem kui 60°C.

⚠ Pesumasinal on paigaldatud transpordipoldid, et ära hoida seadme sisemuse kahjustamist transportimisel. Enne masina kasutamist tuleb eemaldada transpordipoldid.

Masinaga on kaasas 4 plastkatet poldiavade katmiseks.

⚠ Pärast seadme paigaldamist oodake mõned tunnid, enne kui selle käivitatakse, et seade kohaneks ruumis valitsevate tingimustega.

⚠ Veenduge, et vaip ega mõni muu materjal ei kataks pesumasina allosas olevaid ventilatsiooniasasid (kui need teie mudelil on).

⚠ Seadme ühendamisel veevarustusega kasutage ainult uusi voolikuid. Vanu voolikukomplekte ei tohiks uuesti kasutada.

⚠ Veesurve peab olema vahemikus 0,1–1 Mpa.

⚠ Ärge parandage ega asendage seadme osi, kui seda kasutusjuhendis otseselt ei soovitata. Kasutage ainult autoriseeritud Garantiiremonditeeninduse teenuseid. Ise teostatud õi mitteprofessionaalne remont võib põhjustada ohtlikke juhtumeid, mis võivad põhjustada elu- või terviseohtu ja/või olulist varalist kahju. Määruse nõuetele vastavalt on varuosad saadaval kas kuni seitsme või kuni kümne aasta jooksul.

Varuosad leiab:

<https://parts-selfservice.whirlpool.com/en/landing>

ELEKTRIGA SEOTUD HOIATUSED

⚠ Seadet peab olema võimalik

vooluvõrgust lahutada kas pistikut pesast välja tõmmates (kui pistik on juurdepääsetav) või ligipääsetava mitmepooluselise lüliti abil, mis on paigaldatud pistikupesast ülespoole vastavalt elektripaigalduseeskirjadele, ning seade peab olema maandatud vastavalt riiklikele elektriohutuseeskirjadele.

⚠ Ärge kasutage pikendusjuhtmeid, mitmikpistikupesi ega adaptoreid. Elektrikomponendid ei tohi pärast paigaldamist olla kasutajale juurdepääsetavad. Ärge kasutage seadet, kui olete märg või paljajalu. Ärge kasutage seda seadet, kui selle toitekaabel või pistik on kahjustatud, kui see ei tööta korralikult või kui see on kahjustatud või maha kukkunud.

⚠ Kui toitejuhe on kahjustatud, peab tootja, teenindus või muu kvalifitseeritud isik selle ohtude, näiteks elektrilöögiohu vältimiseks asendama.

PUHASTAMINE JA HOOLDUS

⚠ **HOIATUS:** Enne hooldustööde tegemist veenduge, et seade oleks välja lülitatud ja toitevõrgust lahutatud. Kasutage kaitseks kehavigastuste ohu eest kaitsekindaid (vigastusoht) ja kaitsejalanõusid (põrutusoht). Käideldge vähemalt kahe inimesega (koormuse vähendamiseks). Ärge kasutage kunagi aurupuhasteid (elektrilöögioht).

Tootja volituseta asjatundmatu remont võib kaasa tuua tervise- ja ohutusriski, mille eest tootja ei vastuta. Asjatundmatu remondi või hoolduse tagajärjel tekkinud defektid ega kahjustused ei ole kaetud garantiiga, mille tingimused on toodud seadmega kaasnenud dokumentatsioonis.

TRANSPORTIMINE JA KÄSITSEMINE

⚠ Ärge tõstke pesumasinat pealmisest osast.

1. Eraldage voolujuhe ja sulgege veekraan.
2. Veenduge, et uks ja pesuvahendisahtel on korralikult suletud.
3. Ühendage sissevõtuvoolik kraani küljest lahti ja eemaldage väljavoolutoru väljavoolukohast. Valage välja torudesse jäänud vesi ja kinnitage torud nii, et need transpordil viga ei saaks.
4. Kruvige tagasi transpordipoldid. Vaadake paigaldusjuhendist transpordipoltide eemaldamist ja toimige vastupidises järjekorras.

⚠ Ärge transportige pesumasinat kinnitamata transpordipolte.

Teave teie uue toote kohta

Teie uuel pesumasinal/kuivatil on järgmised funktsioonid, mis aitavad saavutada parima tulemuse.

Funktsioon	Kirjeldus
Anduritehnoloogia	Kõrgtehnoloogilised andurid reguleerivad ressursside tarbimist, tuvastades laadungi suuruse ja tüübi. See võimaldab säästa kuni 50%* energiat, vett ja aega. (*Võrreldud on maksimaalset laadungit ja laadungit 1 kg anduritehnoloogiaga pesumasinal, kasutades programmi Puuvill 60°).
Värskus	Töötlemine tsükli lõpus. Pärast tsükli lõppemist käivitatakse ideaalses tasakaalus õrn aurutamine ja trumli keerutamine, mis hoiab pesu kuni 6 tundi värskena. Selline töötlemine vähendab kortside teket ja takistab halva lõhna levikut.
Aurutamine	Programm, mis kasutab õrna aurutamist, et riideid värskendada, eemaldada halb lõhn, pehmed kiude ja siluda kortse.
Invertermootor	Harjadeta tehnoloogia tagab mootori töökindluse ja inverteriga juhtimine hoiab kokku energiat.
Trumli liigutamine	Trumli liikumissagedus -kestus on kohandatud pestavate esemete järgi (kangas, värvid ja kuju), mis tagab riideesemete kaitstuse ja puhtuse.
Paus / ukse avamine / korduv laadimine	Kui soovite pesu lisada või eemaldada, vajutage lihtsalt nuppu „Paus“, seejärel vajutage seda programmi jätkamiseks uuesti.

Toote kirjeldus

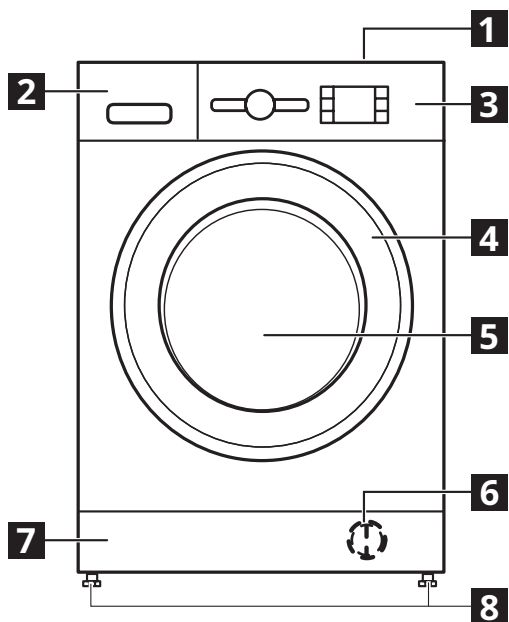

- 1** Tööpind
- 2** Pesuvahendisahtel
- 3** Juhtpaneel
- 4** Ukse käepide
- 5** Uks
- 6** Veefilterter – alusplaadi taga
- 7** Alusplaat (eemaldatav)
- 8** Reguleeritavad jalad (4)

PESUVAHENDISAHTEL

- 1. Üldpesu lahter II**
 - Üldpesu pesuvahend
 - Plekieemaldi
 - Veepehmendi
 - Kui kasutate pesupulbrit, ei ole eemaldatav plastvahesein **A** vajalik ja selle võib panna pessa **B**.
 - Eemaldatav plastvahesein (A) on pakitud kilekotti korkidega tarvikuna.
- 2. Eelpesu lahter I**
 - Eelpesu pesuvahend
- 3. Pehmendi lahter**
 - Riidepehmendi
 - Vedeltärklis

⚠ Valage pehmendit või tärkliselahust ainult märgini MAX.
- 4. Vabastusnupp**

(vajutage, kui tahate pesuvahendisahtli puhastamiseks eemaldada)

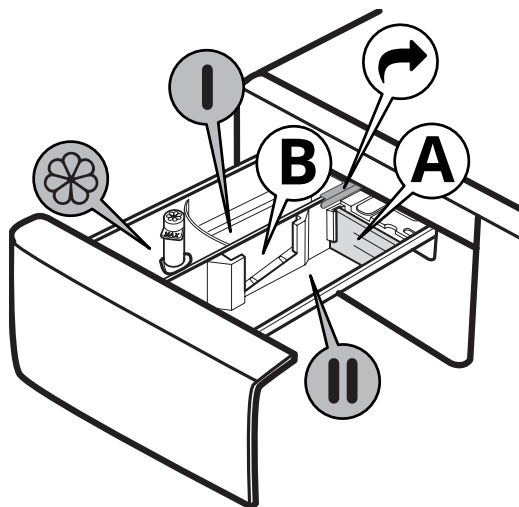

TARVIKUD

Ühenduskomplekt on saadaval IKEA poodides.

STACKING KIT

Selle abil saab pesumasina peale paigaldada kuivati, et ruumi kokku hoida, ning kõrgemal olevasse kuivatisse pesu sissepanekut väljavõtmist hõlbustada.

UKS

Ukse avamiseks tõmmake käepidet.

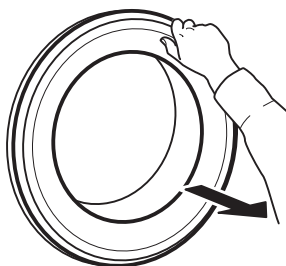

Ukse sulgemiseks võtke käepidemest kinni ja vajutage, kuni kuulete ust klõpsuga sulguvat.

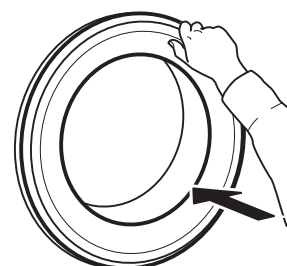

Juhtpaneel

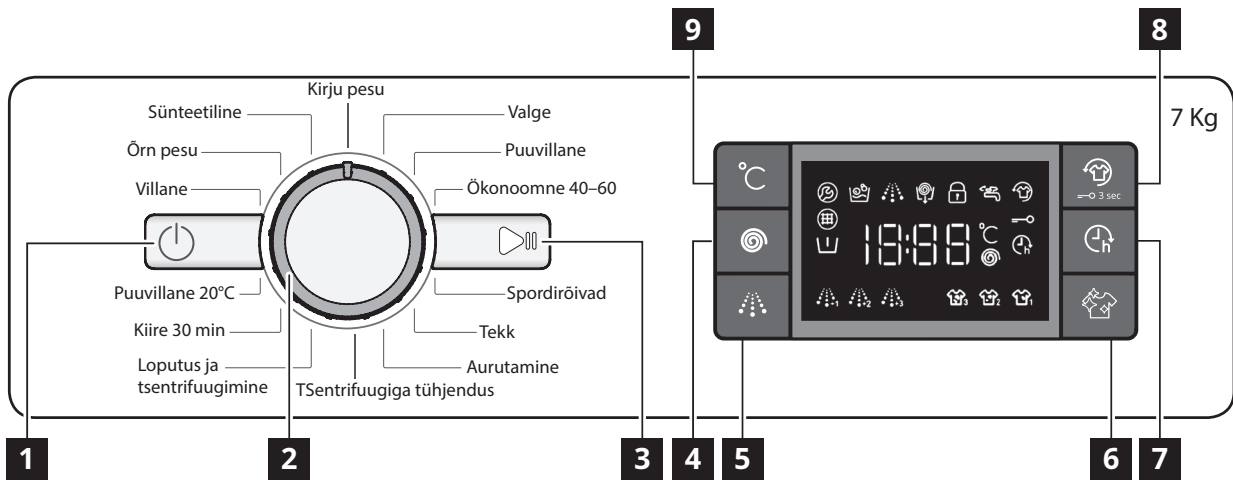

- | | | |
|----------------------------|------------------------------------|------------------------------------|
| 1 Toitenupp | 4 Nupp „Tsentrifuug“ | 7 Nupp „Viitkäivitus“ |
| 2 Programminupp | 5 Intensiivse loputuse nupp | 8 Nupp „Värskus“/„Nupulukk“ |
| 3 Nupp „Start/paus“ | 6 Nupp „Süvapuhasus“ | 9 Temperatuurinupp |

NÄIDIKU MÄRGUTULED

	Uks on lukus	Süttib märgutuli <ul style="list-style-type: none"> pärast programmi käivitamist ümmarguse aknaga uks on lukus
	Värskus	Süttib märgutuli <ul style="list-style-type: none"> pärast nupu Värskus vajutamist
	Viitkäivitus	Süttib märgutuli <ul style="list-style-type: none"> pärast viitkäivituse nuppu vajutamist
	Nupulukk	Süttib märgutuli <ul style="list-style-type: none"> pärast nupuluku aktiveerimist (selleks tuleb 3 sekundit all hoida nuppu 8)
	Pesufaas märgutuli	Märgutuli näitab praegust programmifaasi, kulgedes pesu, loputuse ja tühjenduse ajal vasakult paremale. Süttinud märgutuli näitab, milline faas käib.
	Kõne teenindusse	Rike: Helistage teenindusse <ul style="list-style-type: none"> Lugege jaotist „Mida teha, kui...“ Kui märgutuli ei kustu, helistage teenindusse
	Veefiltri ummistus	Rike: Veefiltri ummistus <ul style="list-style-type: none"> Vett ei saa välja pumbata; veefilter võib olla ummistunud
	Vett pole	Rike: Vett pole. <ul style="list-style-type: none"> Veevarustus puudub või ei ole piisav.

Esmakordne kasutamine

Eemaldage kogu tootmisest jäänud praht:

- Valige Puuvillase programm temperatuuriga 60°C.
- Lisage väike kogus pesupulbrit (max 1/3 pesuvahendi tootja soovitatud kogusest kergelt määratud pesule pesuvahendisahkli põhilahtrisse **II**).
- Käivitage programm **masinasse pesu lisamata** (tühi trummel).
- Jaotisest IGAPÄEVANE KASUTAMINE leiab lisateavet, kuidas programmi valida ja käivitada.

Igapäevane kasutamine

PESU ETTEVALMISTUS

Tühjendage taskud

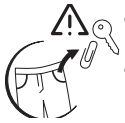

- Mündid, klambrid jmt võib kahjustada pesu ja masina komponente.
- Paberrätikud lagunevad pesutsükli ajal ja tükid tuleb seejärel käsitsi eemaldada.

Sulgege kõik lukud, nõõbid ja haagid. Siduge kõik paelad ja rihmad



- Asetage väiksemad (nt nailonist sukad-sokid, rihmad jne) ning haakidega esemed (nt rinnahoidjad) kangast kotti või lukuga padjapüüri.



- Eemaldage kardinatel rõngad või vastasel juhul asetage kardinad koos rõngastega kangast kotti.

KUIDAS KASUTADA PESUMASINAT

1. Pange pesu masinasse



Avage uks ja pange pesu masinasse. Laadige esemed ühekaupa lahtiselt trumlisse üle täitmata. Järgige programmitabelis nimetatud lubatud koguseid. Masina ülekoormamisel on pesemistulemused ebarahuldavad ja pesu kortsus.

2. Sulgege uks





Jälgige, et ükski riideese ei jääks ukseklaasi ja kummitihendi vahele kinni. Sulgege uks, nii et kuulete selle lukustuse klõpsatust.

3. Avage veekraan



Veenduge, et pesumasin on ühendatud veevarustusega. Avage veekraan.

Lülitage pesumasin sisse

Vajutage toitenuppu , käivitamise/peatamise  lamp vilgub aeglaselt.

4. Määrake soovitud programm

Valige programminupuga soovitud programm. Pesumasin kuvab automaatselt vaikimisi temperatuurisätte ja seejärel pesutsükli kestuse. Kohandage temperatuuri ja/või tsentrifuugimise kiirust vastavate nuppudega, kui vaja.

Kui vaja, muutke temperatuuri

Vajutage temperatuurinuppu , et langetada järk-järgult temperatuurisätet, kuni valitud on külma veega pesemine (ekraanil kuvatakse „-“). Uue nupuvajutusega määratakse suurim võimalik säte.

Kui vaja, muutke tsentrifuugimiskiirust

Tsentrifuugimiskiiruse järk-järguliseks vähendamiseks vajutage nuppu „Tsentrifuug“ , kuni tsentrifuugimistsükkel välja lülitatakse (ekraanil kuvatakse „0“). Uue nupuvajutusega määratakse suurim võimalik säte.

Vajaduse korral valige funktsioonid

Funktsiooni valimiseks vajutage nuppu; kuvaril süttib vastav sümbol.

Valiku tühistamiseks vajutage nuppu uuesti; tuli kustub.

 Kui valitud funktsioon ei ühildu valitud programmiga, annab sellest märku sumisti (3 piiksu) ja asjakohase märgutule vilkumine.

 Kui valitud funktsioon ei ühildu muu eelnevalt valitud funktsiooniga, jääb aktiivseks ainult viimati valitud funktsioon.

5. Lisage pesuvahend



Tõmmake pesuvahendisahtel välja ja lisage pesuvahend (ja lisandid/pehmeni) asjakohasesse lahtrisse, nagu on kirjeldatud jaotises „PESUVAHENDI-SAHTEL“. Järgige soovitatud koguseid pesuvahendi pakendil.

 Pesuvahendi ja lisaainete õige doseerimine on tähtis, sest see



- parandab pesutulemust
- väldib ärritavate pesuvahendijääkide sattumist riietesse
- hoiab kokku pesupulbrit ja raha
- kaitseb pesumasinat lubjastumise eest
- hoiab loodust, tekitamata liigset keskkonnakoormust.

6. Programmi käivitamisaja edasilükkamine

- Programmi käivitamise hilisemaks lükkamise kohta lugege jaotisest „FUNKTSIOONID/VIITKÄIVITUS“ lk 42.

7. Käivitage programm



- Vajutage nuppu start/paus.



Masin lukustab ukse (sümbol  sees) ja trummel hakkab pöörlema; uks avatakse ( sümbol VÄLJAS) ja seejärel lukustatakse uuesti ( sümbol sees) iga pesutsükli ettevalmistusfaasis. „Klõpsav“ heli on osa ukse lukustusmehhanismist. Vesi siseneb trumlisse ja alustab pesufaasi kui uks on lukustatud.

8. Käimasoleva programmi sätete muutmine, kui seda on vaja



Sätteid saab muuta ka programmi töö ajal. Muudatused rakendatakse, kui asjakohane programmifaas pole veel lõppenud.

Käimasoleva programmi sätete muutmine.

- Vajutage nuppu „Start/paus“  (kinnituspiiks), et töötav programm ajutiselt peatada.
- Muuta soovitud sätteid.
- Programmi jätkamiseks vajutage uuesti nuppu „Start/paus“  (kinnituspiiks).

 Kui muutsite programmi, ärge uuesti pesuvahendit lisage. Töötava programmi tahtmatu muutmise ärahoidmiseks (näiteks laste poolt) kasutage nupulukku  (vt jaotis „FUNKTSIOONID“).



Kui vaja, peatage käimasoleva programmi töö ja avage uks

- Töötava programmi peatamiseks vajutage käivitamise/peatamise nuppu .
- Kui veetase või temperatuur ei ole liiga kõrge, lukustatud ukse  sümbol kustub. Võite ukse avada, nt et pesu lisada või ekslikult lisatud pesu eemaldada.
- Programmi töö jätkamiseks vajutage nuppu Start/Paus .

9. Töötava programmi tühistamine vajaduse korral

- Hoidke all toitenuppu : ekraanil kuvatakse taimer, mis näitab aega masina seiskumiseni.
- Kui veetase ja temperatuur on piisavalt madalad, vabastatakse ukse lukustus ja selle saab avada.
- Kui trumli on vett, jääb uks lukustatuks. Ukse avamiseks lülitage pesumasin sisse, valige programm „Tsentrifuugiga tühjendus“ ja lülitage tsentrifuugimine välja, määrates tsentrifuugimise kiiruseks 0.
- Vesi lastakse välja ja programmi lõppedes avaneb ukse lukustus.

10. Pärast programmi lõppemist lülitage pesumasin välja

- Tsükli lõppedes ilmub tabloole tekst END.
- Ukse saab avada alles siis, kui lukustunud ukse  sümbol kustub.
- Kontrollige, kas avatud uksele  sümbol on kustunud. Seejärel avage uks ja võtke pesu välja.
- Vajutage toitenuppu , et pesumasin välja lülitada.

Energia säästmiseks lülitub pesumasin automaatselt välja umbes 30 minutit pärast programmi lõppemist, kui seda ei ole nupust käsitsi välja lülitatud.

Jätke uks praokile, et pesumasina sisemus saaks kuivada.

Programmid

Õige pesuprogrammi valimiseks tutvuge alati riideeseme hooldussildil olevate andmetega.

Vanni sümbolil antud väärtus on eseme suurim lubatud pesutemperatuur.

Kirju pesu

Kergelt või keskmiselt määrduvad puuvillaste, linaste, sünteetiliste või kombineeritud materjalidest vormi säilitavate esemete pesemiseks.

Valge

Keskmiselt määrduvad või väga määrduvad puuvillaste või linaste rätikute, aluspesu, laua- ja voodilinate pesemiseks. Põhilisele pesutsüklile eelneb eelpesu vaid siis, kui temperatuuriks on valitud 90°C. Sel juhul on soovitatav lisada pesuainet nii eelpesu kui põhipesu sektsiooni.

Puuvillane

Keskmiselt määrduvad või väga määrduvad tugevad puuvillaesemed.

Ökonoomne 40-60

Keskmiselt määrduvad puuvillaste riideesemete pesemiseks, mida on lubatud samas tsükli koos pesta temperatuuril 40°C või 60°C. See on standardprogramm puuvillaste riideesemete pesemiseks, mis kulutab võimalikult vähe vett ja energiat.

Spordirõivad

Kergelt määrduvad spordirõivaste pesemiseks (soojendusdress, šortsid jne). Parimate tulemuste saamiseks soovitage mitte ületada „PROGRAMMITABELIS“ toodud maksimaalset kogust. Soovitage kasutada vedelat pesuainet ning lisada kogus, mis sobib poole pesukoguse jaoks.

Tekk

Suurte ja väikeste tekkide, patjade ja parkade pesemiseks. Soovitatav on sellised polsterdatud esemed laadida trumlisse servad sissepoole volditult ning mitte laadida üle ¾ trumli mahust. Parima tulemuse saamiseks soovitage kasutada vedelat pesuainet.

Aurutamine

See programm värskendab riideesemeid, eemaldades neilt halva lõhna ja pehmed kiude (1 kg, keskmiselt 3 eset). Pange masinasse ainult kuivi riideesemeid (mis pole määrduvad) ja valige programm „Aurutamine“. Tsükli lõppedes on riideesemed kergelt niisked, neid saab kanda pärast mõneminutilist tahenemist.

Programm „Aurutamine“ lihtsustab triikimist.

Tsentrifuugiga tühjendus

Tsentrifuugib pesu ja siis laseb vee välja. Vormi säilitavate esemete jaoks.

Kui te tsentrifuugimistsükli ära jätate, tühjendatakse masin lihtsalt veest.

Loputus ja tsentrifuugimine

Loputab ja siis tsentrifuugib. Vormi säilitavate esemete jaoks.

Kiire 30 min

Kergelt määrduvad pesu kiireks pesemiseks. See tsükkel vältab vaid 30 minutit, säästes aega ja elektrit.

Puuvillane 20°C

Kergelt määrduvad puuvillaste riideesemete pesemiseks temperatuuril 20°C.

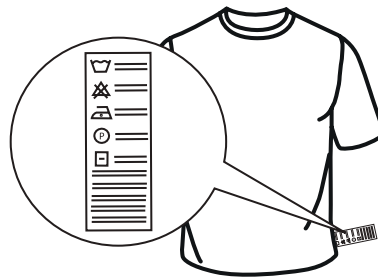
**Villane**

Villastest materjalist esemeid, ka siis kui neil on vaid käsipesu lubav silt, saab pesta programmiga „Villane“. Parima tulemuse saamiseks kasutage spetsiaalset pesuvahendit ja ärge ületage programmitabelis toodud maksimaalset pesukogust kilogrammides.

Õrn pesu

Eriti õrna pesu pesemiseks. Soovitatav on esemed enne pesemist pahupidi keerata.

Sünteetiline

Sünteetiliste esemete pesemiseks (nt polüester, polüakrüül, viskoos jne) või puuvilla j sünteetika segakiust esemete pesuks.

Funktsioonid

 Kui valitud funktsioon ei ühildu valitud programmiga, annab sellest märku sumisti (3 piiksu).

 Kui valitud funktsioon ei ühildu muu eelnevalt valitud funktsiooniga, siis funktsiooni ei aktiveerita.

SÜVAPUHAUSTUS

Süvapuhaustus töötab 3 erineval tasemel (intensiivne, igapäevane, kiire), mis on mõeldud erinevateks vajadusteks.



Intensiivne  3: see funktsioon on mõeldud väga määrdundu pesu jaoks ning tugevate plekkide eemaldamiseks.

Igapäevane  2: see funktsioon on mõeldud tavaliste plekkide eemaldamiseks.

Kiire  1: see funktsioon on mõeldud kergete plekkide eemaldamiseks.

INTENSIIVNE LOPUTUS

Selle valikuga on loputamine intensiivsem ja tagatud on optimaalne pesuvahendi eemaldamine. See on vajalik tundliku naha puhul. Vajutage nuppu üks, kaks või kolm korda, et

valida 1  , 2  või 3  lisaloputust, mis tehakse pärast standardtsükli loputust, et eemaldada pesuvahend täielikult. Kui soovite tavalise loputuse juurde naasta, vajutage nuppu uuesti.

VIITKÄIVITUS

Valitud programmi hilisemaks käivitamiseks (kuni 24 tundi) vajutage nuppu, et määrata soovitud viitaeg.

Selle funktsiooni aktiivset olekut näitab tähis  ekraanil. Viitkäivituse tühistamiseks vajutage uuesti nuppu, kuni ekraanil kuvatakse "0".

VÄRSKUS

See funktsioon tõhustab pesemist, tekitades auru, mis takistab halva lõhna levikut masina sees. Pärast aurufaasi pöörleb trummel veidi aega vaiksete pööretega. Funktsioon Värskus käivitub pärast tsükli lõppu maksimaalselt 6 tunniks ning te võite selle igal ajal katkestada, vajutades juhtpaneelil mõnda nuppu või keerates programminuppu.

Oodake umbes 5 minutit, enne kui ukse avate.



TEMPERATUUR

Igal programmil on eelseadistatud temperatuur. Kui tahate temperatuuri muuta, vajutage temperatuurinuppu. Ekraanil näidatakse väärtust.

TSENTRIFUUG

Igal programmil on eelseadistatud tsentrifuugikiirus. Kui tahate seda kiirust muuta vajutage tsentrifuuginuppu. Ekraanil näidatakse väärtust.

NUPULUKK



Juhtpaneeli lukustamiseks hoidke umbes 3 sekundit all nupuluku nuppu . Ekraanil süttib sümbol , mis näitab, et juhtpaneel on lukus (v.a. toitenupp ).

See hoiab ära programmide soovimatu muutmise, eriti kui lapsed on masina läheduses.

Juhtpaneeli avamiseks vajutage umbes 3 sekundit "nupuluku"  nuppu.



VALGENDAMINE



Kui soovite pesu valgendada, asetage pesu masinasse ja valige programm "Loputa ja tsentrifuugi".

Käivitage masin ja oodake, kuni esimene veega täitmine on lõppenud (umbes 2 minutit). Pange masin pausile, vajutades nuppu "Start/paus" , avage pesuvahendi sahtel ja kallake valgendi pesuaine peasahtlisse (järgige tootel soovitatud kogust). Vajutage tsükli taaskäivitamiseks nuppu „Start/paus“ .

Soovi korral võib vastavasse sahtli osasse lisada pesupehmentid.

DEMO REŽIIM

Seda funktsiooni kasutatakse ainult müügiesitlusteks. Selle abil saate pesumasinale käsklusi anda ja näha seda veeta töötamas. Demorežiimi käivitamiseks lülitage pesumasin SISSE ja uuesti VÄLJA. Hoidke all nuppu „Start/paus“ , vajutage 5 sekundi jooksul alla ka toitenupp  ja hoidke mõlemat nuppu 10 sekundit all, kuni ekraanil kuvatakse „dOn“.

Funktsiooni inaktiveerimiseks lülitage pesumasin VÄLJA. Seejärel hoidke all nuppu „Start/paus“ , vajutage 5 sekundi jooksul alla ka toitenupp  ja hoidke mõlemat nuppu 2 sekundit all, kuni ekraanil kuvatakse „dOff“.

Max kogus 7 Kg Energiakulu väljalülitatuna 0,5 W / sisselülitatuna 8,0 W					Pesuained ja lisandid			Soovitav pesuaine		Jääk- niiskuse % (*)	Energiatarve kWh	Veekulu l	Pesu temperatuur°C	
Programm	Temperatuurid		Max tsentrifuugimiskiirus (p/min)	Max kogus (kg)	Kestus (h : mm)	Eelpesu	Põhipesu	Pehmendi	Pulber					Vedel
	Seadistus	Vahemik				I	II	☼						
Kirju pesu	40°C	☼ - 40°C	1000	7.0	1:00	-	●	○	-	✓	-	-	-	
Valge	60°C	☼ - 90°C	1200	7.0	2:30	● (90°)	●	○	✓	✓	52	1.36	75	55
Puuvillane	40°C	☼ - 60°C	1200	7.0	3:40	-	●	○	✓	✓	50	0.98	75	45
Ökonoomne 40-60	40°C	40°C	1151	7.0	3:25	-	●	○	✓	✓	53	0.89	47	35
			1151	3.5	2:40	-	●	○	✓	✓	53	0.58	45	34
			1151	2.0	2:10	-	●	○	✓	✓	53	0.51	39	33
Spordirõivad	40°C	☼ - 40°C	600	3.5	1:30	-	●	○	-	✓	-	-	-	-
Tekk	30°C	☼ - 30°C	1000	3.0	1:30	-	●	○	-	✓	-	-	-	-
Aurutamine	—	-	-	1.0	0:20	-	-	-	-	-	-	-	-	-
(Tsentrifuugiga tühjendus)	—	-	1200	7.0	0:10	-	-	-	-	-	-	-	-	-
Loputus ja tsentrifuugimine	—	-	1200	7.0	0:55	-	-	○	-	-	-	-	-	-
Kiire 30 min	30°C	☼ - 30°C	800	3.5	0:30	-	●	○	-	✓	73	0.19	31	27
Puuvillane 20°C	20°C	☼ - 20°C	1200	7.0	1:50	-	●	○	-	✓	52	0.16	64	22
Villane	40°C	☼ - 40°C	800	1.5	1:15	-	●	○	-	✓	-	-	-	-
Õrn pesu	30°C	☼ - 30°C	-	1.0	1:20	-	●	○	-	✓	-	-	-	-
Sünteeiline	40°C	☼ - 60°C	1200	4.0	2:55	-	●	○	✓	✓	35	0.86	60	43

● Doseerimine nõutud ○ Doseerimine valikuline

Teie kodus võivad need andmed erineda (sõltuvalt sisendvee temperatuurist ja rõhust jne).

Programmi ligikaudne kestus kehtib programmi vaikesätte kohta ilma lisafunktsioonideta. Programmide väärtused on toodud viiteks, v.a programm Ökonoomne 40-60.

Ökonoomne 40-60 – katsepesutsükkel kooskõlas EL-i ökodisaini määrusega 2019/2014. Kõige tõhusam programm energia- ja veekulu osas keskmiselt määratud puuvillase pesu pesemiseks.





Märkus Ekraanil kuvatud tsentrifuugimiskiirused võivad tabelis toodud väärtustest pisut erineda.

Kõigile katseinstituutidele

Pikk pesutsükkel puuvillale: valige pesutsükkel **Puuvillane** temperatuuriga 40°C.

Pikk sünteetilise pesu programm: valige pesutsükkel **Sünteeiline** temperatuuriga 40°C.

* Kui programm lõppeb ja toimub tsentrifuugimine maksimaalsel valitaval kiirusel programmi vaikesätete järgi.

Programmide/funktsioonide ühilduvus	Funktsioonid				
	Tsentrifuug 	Intensiivne loputus 	Värskus 	Viitkäivitus 	Süvapuhaustus+ 
Kirju pesu	●	●	●	●	
Valge	●	●	●	●	●
Puuvillane	●		●	●	
Ökonoomne 40-60	●			●	
Spordirõivad	●	●	●	●	
Tekk	●	●		●	
Aurutamine				●	
Tsentrifuugiga tühjendus	●			●	
Loputus ja tsentrifuugimine	●	●		●	
Kiire 30 min	●		●	●	
Puuvillane 20°C	●	●	●	●	
Villane	●	●		●	
Õrn pesu				●	
Sünteetiline	●	●	●	●	●

Puhastamine ja hooldus

Enne puhastus- ja hooldustöid tuleb pesumasin välja lülitada ja vooluvõrgust eemaldada.

Ärge kasutage pesumasina puhastamiseks tuleohtlikke vedelikke!

PESUMASINA KORPUSE PUHASTAMINE

Kasutage pesumasina korpuse puhastamiseks pehmet niisket lappi.

Ärge kasutage küürimispulbrit, üld- ega klaasipuhastusvahendeid või muid sarnaseid vahendeid juhtpaneeli puhastamiseks – need ained võivad kahjustada juhtpaneeli trükitud märgiseid.

SISSELASKEVOOLIKU KONTROLLIMINE

Kontrollige vee sissevõtuvoolikut regulaarselt rabadaks muutumise ja pragude suhtes. Kahjustuse korral vahetage see uue vooliku vastu, mis on saadaval meie müüjajärgselt teeninduselt või edasimüüjalt.

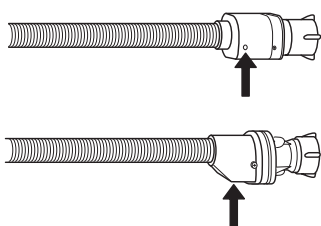

Veesulguriga voolikute puhul: kontrollige ventiili tillukest kontrollakent (vt noolt). Kui kontrollaken on punane, on sulgur käivitunud ja voolik tuleb välja vahetada.

VEE SISSEVÕTUVOOLIKU VÕRKFILTERITE PUHASTAMINE

1. Sulgege veekraan ja kruvige vee sissevõtuvoolik selle küljest lahti.

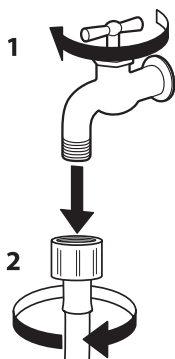

2. Puhastage vooliku otsas olev võrkfilter ettevaatlikult peene harjaga.

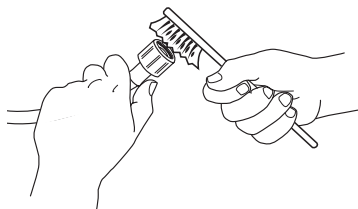

3. Nüüd kruvige sissevõtuvoolik käega pesumasina tagaküljest lahti. Tõmmake pesumasina tagaküljel olevast klapist tangidega ettevaatlikult välja võrkfilter ja puhastage see hoolikalt.

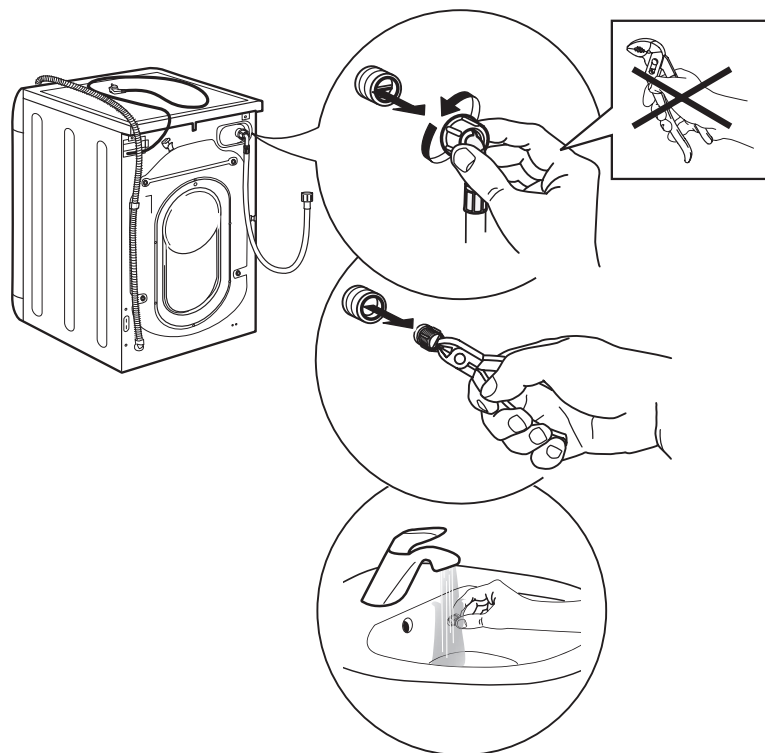

4. Pange võrkfilter tagasi oma kohale. Ühendage sissevõtuvoolik veekraani ja pesumasina külge tagasi. Ärge kasutage veevooliku ühendamiseks tööriistu. Avage veekraan ja kontrollige, et ühendused ei lekiks.

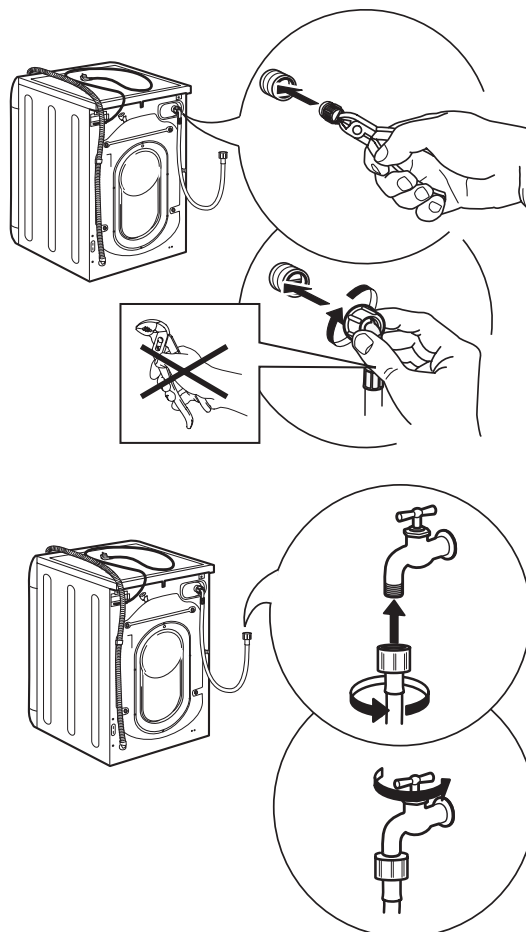

PESUVAHENDISAHTLI PUHASTAMINE

1. Eemaldage pesuvahendisahtel, selleks tõmmake sahtlit, vajutades samal ajal vabastusnuppu.

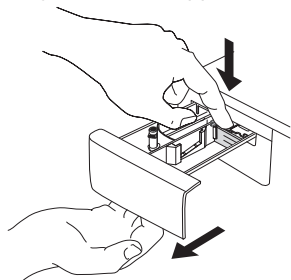

2. Eemaldage sisetükk pehmendistahtlist.

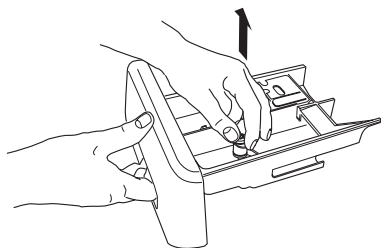

3. Puhastage osad jooksva vee all, eemaldades kõik pesuvahendi- ja pehmendijäägid.

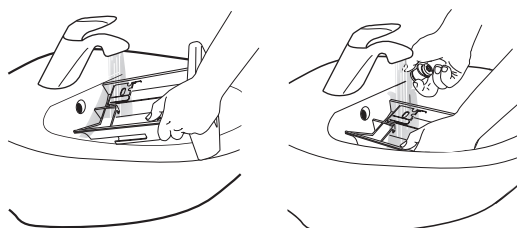

4. Kuivatage osad pehme lapiga.

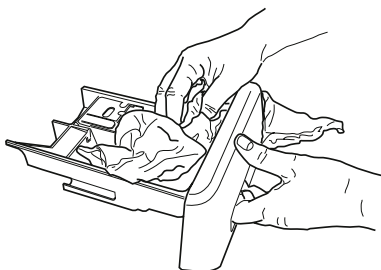

5. Pange pesuvahendisahtel tagasi kokku ja lükake oma pessa.

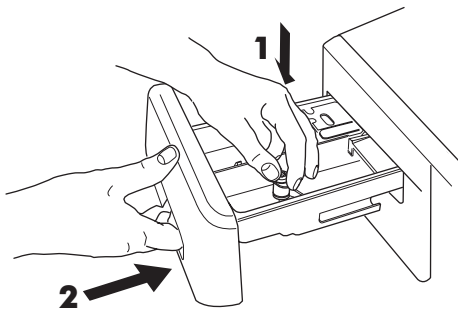
**VEEFILTRI PUHASTAMINE / JÄÄKVEE EEMALDAMINE**

⚠ Enne veefiltri puhastamist / jääkvee väljalaskmist tuleb pesumasin välja lülitada ja vooluvõrgust eemaldada. Kui masin töötab kuuma vee režiimis, laske vesi enne väljalaskmist jahtuda.

⚠ Puhastage veefiltrit regulaarselt, et vältida vee väljavoolu takistamist.

⚠ Kui vesi ei saa välja voolata, näidatakse ekraanil, et veefilter võib ummistunud olla.

1. Eemaldage lävepaneel: kasutage kruvikeerajat ja tehke, nagu pildil näidatud.

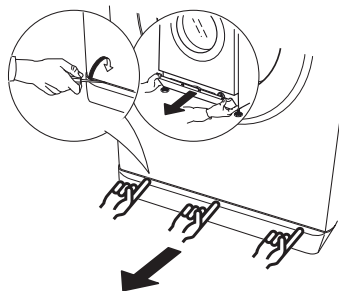

2. Anum väljavoolanud veele: asetage veefiltri alla madal lai anum jääkvee kogumiseks.

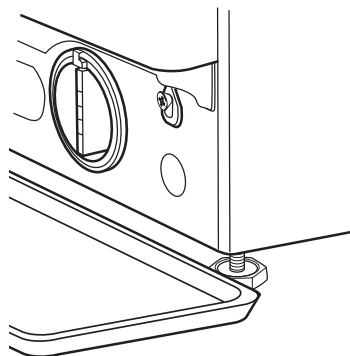

3. Jääkvee eemaldamine: keerake filtrit aeglaselt vastupäeva, kuni kogu vesi on väljunud. Laske veel filtrit eemaldamata välja valguda. Kui mahuti saab täis, sulgege filter, keerates seda päripäeva. Tühjendage kauss.

Korrake toimingut, kuni kogu vesi on välja valgunud.

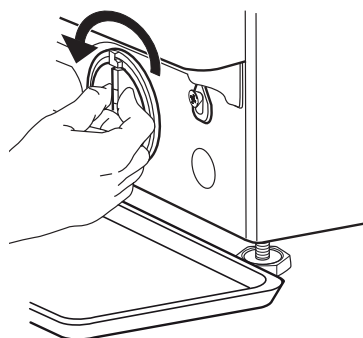

4. Filtri eemaldamine:
asetage veefiltri alla jääkvee jaoks puuvillane lapp.
Eemaldage veefilter, keerates seda vastupäeva.

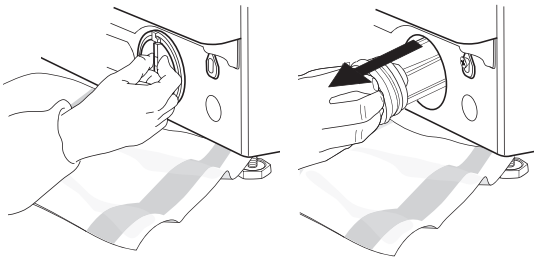

5. Veefiltri puhastamine:
eemaldage filtrist võimalikud jäägid ja puhastage see jooksva vee all.

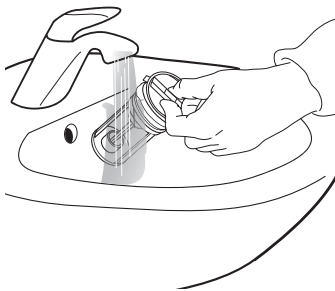

6. Veefiltri sisestamine ja alusplaadi tagasi paigaldamine
paigaldage veefilter tagasi, keerates seda päripäeva.
Veenduge, et keerate filtri lõpuni; filtri käepide peab olema
vertikaalasendis. Veefiltri tiheduse proovimiseks võite valada
pesuvahendisahtlisse umbes 1 liitri vett.
Seejärel paigaldage tagasi alusplaat.

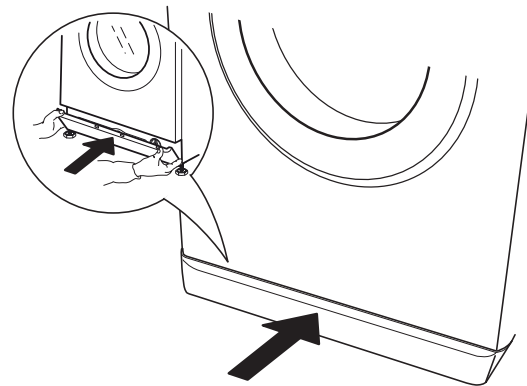
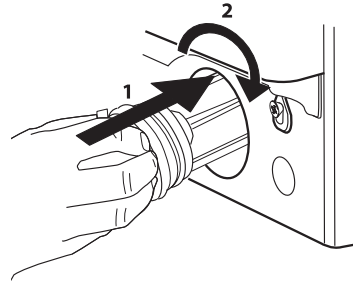





Näpunäited ja soovitused

KUIDAS PESU SORTIDA

- Vastavale kangatüübile/hooldussildile (puuvillane, segakiud, sünteetiline, villane, käsipesu).
- Vastavalt värvile (pange eraldi valge ja värviline pesu, peske uusi värvilisi riideid eraldi).
- Vastavalt suurusele (peske korraka mitmes suuruses esemeid, et parandada pesemise tõhusust ja pesu jaotumist trumlis).
- Õrn pesu (pange väikesed esemed, nt nailonsukad, ja haakidega esemed, nt rinnahoidjad, pesukotti või lukuga padjapüüri sisse).

PESUJUHISTE SÜMBOLID RIIDEESEMETE SILTIDEL

Vanni sümbolil antud väärtus on eseme suurim lubatud pesutemperatuur.

-  Normaalne mehaaniline töötlus
-  Mõõdukas mehaaniline töötlus
-  Eriti mõõdukas mehaaniline töötlus
-  Ainult käsipesu
- Pesemine keelatud

PUHASTAGE REGULAARSELT VEEFILTRIT

- See on vajalik, et vältida filtri ummistumist ja takistusi vee väljalaskmisel.

SÄÄSTKE ENERGIAT NING AIDAKE KAITSTA KESKKONDA

- PROGRAMMITABELIS toodud kogustest kinni pidamine optimeerib energia-, vee- ja pesuvahendi tarvet ning lühendab pesuaega.
- Ärge ületage pesuvahendi tootja soovitatud pesuvahendikogust!
- Energia säästmiseks kasutage 90°C asemel 60°C programmi või 60°C asemel 40°C programmi. Soovitame puuvillaste riideesemete jaoks kasutada programmi „Cotton“ (Puuvill) (60°C), mis kestab kauem, aga kulutab vähem energiat.
- Pesemisel energia ja aja säästmiseks valige programmi suurim tsentrifuugimiskiirus, et pesutsükli lõpus oleks pesus võimalikult vähe vett.
- Eeltöödelge plekke asjakohase plekieemaldiga või vastasel juhul niisutage külgekuivanud plekke enne pesu veega, kuna see vähendab vajadust kõrge temperatuuril pesemise programmi kasutamiseks.

Mida teha, kui...

Pesumasinal on mitmed automaatsed ohutus- ja tagasisidefunktsioonid. Need võimaldavad tõrgete ja vajaliku hoolduse asjakohast tuvastust ning kuvamist.

Sellised vead on tihti nii väikesed, et need saab kõrvaldada paari minutiga.

Probleem	Võimalikud põhjused / lahendused.
Pesumasin ei lülitu sisse.	<ul style="list-style-type: none"> Toitepistik ei ole seinakontakti ühendatud või on see halvasti ühendatud. On toimunud voolukatkestus.
Pesutsükkel ei alga.	<ul style="list-style-type: none"> “Sisse- ja väljalütusnuppu” pole vajutatud. Nuppu “Start/paus” pole vajutatud. Veekraan pole avatud. Valitud on “Viitstart”. Masin on DEMOREŽIIMIS; vaadake, kas ekraanil on kuvatud „dOn”. Uks pole korralikult kinni.
Pesumasin ei täitu veega (ekraan on teade „h2o”). Iga 5 minuti tagant kostab “piiks”.	<ul style="list-style-type: none"> Vee sissevõtuvoolik pole kraaniga ühendatud. Voolik on paindes. Veekraan pole avatud. Veevarustus on katkestatud. Surve on liiga madal. Nuppu “Start/paus” pole vajutatud.
Pesumasin täidab ennast pidevalt veega ja laseb siis vee välja.	<ul style="list-style-type: none"> Vee väljalaskevoolik pole paigaldatud 65 kuni 100 cm maast kõrgemale. Väljalaskevooliku ots on vee sees. Seinal oleval väljalaskeühendusel pole õhuava. Kui pärast nende punktide kontrollimist probleem ei lahene, sulgege veekraan, lülitage pesumasin välja ja helistage teenindusse. Kui ruum asub maja kõige ülemisel korrusel võib mõnikord tekkida sifooniefekt, mis väljendub selles, et masin võtab korduvalt vee sisse ja laseb välja. Selle probleemi lahendamiseks on müügil spetsiaalsed sifoonivastased klapid.
Pesumasin ei lase vett välja või ei tsentrifuugi.	<ul style="list-style-type: none"> Programm ei sisalda tsentrifuugimist: Mõne programmi puhul tuleb see käsitsi aktiveerida. Väljalaskevoolik on paindes. Väljavool on umbes.
Masin vibreerib liigselt tsentrifuugimisel.	<ul style="list-style-type: none"> Paigaldamise ajal ei eemaldatud trumli blokeeringuid . Pesumasin pole loodis. Masin on paigaldatud mööblieseme ja seina vahele.
Pesumasinast lekib vett	<ul style="list-style-type: none"> Vee sissevõtuvoolik pole korralikult ühendatud. Pesuvahendi sahtel on ummistunud. Väljavooluvoolik pole korralikult ühendatud.
Masin on lukus ja ekraan vilgub, näidates veakoodi (nt F-01, F-..).	<ul style="list-style-type: none"> Lülitage masin välja, eraldage pistik vooluvõrgust ja oodake umbes 1 minut, siis lülitage masin sisse. Kui probleem püsib, helistage hooldusesse.
Tekib liiga palju vahtu.	<ul style="list-style-type: none"> Pesuvahend ei ole mõeldud pesumasinas kasutamiseks (sellel peab olema näidatud, et vahend sobib masinpesuks või siis käsipesuks ja masinpesuks). Vahendit pandi liiga palju.
Uks on lukus, tõrke märgutuli on kustunud või põleb ja programm on peatunud.	<ul style="list-style-type: none"> Uks on lukus voolukatkestuse ajal. Programm jätkab automaatselt kohe, kui vooluvarustus taastub. Pesumasin on puhkerežiimis. Programm jätkab automaatselt, kui seiskumise põhjustanud tingimust enam ei ole.

Garantiiremonditeenindus

Enne müügiärgsesse teenindusse pöördumist:

1. Proovige probleem ise lahendada, juhindudes soovitud tabelis „Mida teha, kui ...“.
2. Lülitage seade välja ja uuesti sisse, et näha, kas probleem on kõrvaldatud.

Kui rike püsib ka pärast eespool toodud toiminguid, võtke ühendust IKEA volitatud teeninduskeskusega.

Alati täpsustage:

- tõrke lühike kirjeldus;
- seadme tüüp ja täpne mudel;
- teenindusnumber (number andmesildil sõna „Service“ järel)

SERVICE 0000 000 00000



- teie täielik aadress;
- teie telefoninumber.

Kui seadet on vaja ükskõik millisel viisil remontida, pöörduge palun IKEA volitatud teenindusse (see garanteerib originaalvaruosade kasutamise ja kvaliteetse remondi).

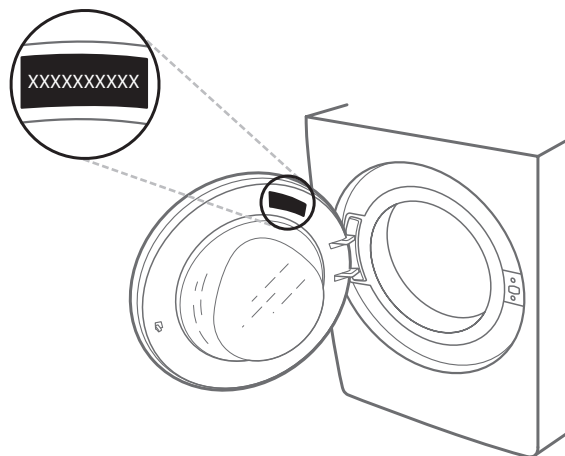

Tehnilised andmed

Toote mõõtmed	Laius (mm)	595
	Kõrgus (mm)	845 - 855
	Sügavus (mm)	572
Veeühendus		
Veevarustus		Külm
Veekraan		3/4" keermestatud ühendus
Veevarustuse min rõhk		100 kPa (1 baar)
Veevarustuse max rõhk		1000 kPa (10 baari)
Nimipinge [V / Hz / A]		220–240 V / 50 Hz / 10 A

Keskkonnanõudmised

Pakkematerjalide äraviskamine

Pakkematerjal on 100% ringlussevõetav ja märgistatud ringlussevõtusümboliga. ♻️

Pakendi osad tuleb kõrvaldada vastutustundlikult ja täies vastavuses kohalike jäätmekäitluseeskirjadega.

Majapidamiseseadmete utiliseerimine

Seade on valmistatud taaskasutatavatest või korduskasutatavatest materjalidest. Kõrvaldage seade vastavalt kohalikele jäätmekäitluseeskirjadele. Majapidamises kasutatavate elektriseadmete töötlemise, taaskasutamise ja ringlussevõtu kohta lisateabe saamiseks pöörduge kohaliku omavalitsuse poole, olmejäätmete kogumisteenistusse või poodi, kust seadme ostsite. Seade on tähistatud vastavuses Euroopa Parlamendi ja nõukogu direktiiviga 2012/19/EL elektri- ja elektroonikaseadmetest tekkinud jäätmete kohta (WEEE) ja elektri- ja elektroonikaseadmetest tekkinud jäätmete 2013. aasta määrustega (uuendatud sõnastus). Tagades seadme korrektse utiliseerimise, aitate hoida ära potentsiaalseid negatiivseid mõjusid keskkonnale ja inimeste tervisele.

Sümbol  seadmel või seadmega kaasapandud dokumentatsioonis näitab, et seadet ei tohi käidelda olmejäätmena, vaid et see tuleb toimetada lähimasse elektri- ja elektroonikaseadmete ringlussevõtu kogumiskeskusse.

IKEA GARANTII

Kui kaua kehtib IKEA garantii?

See garantii kehtib viis aastat alates teie seadme algsest IKEA-st ostmise kuupäevast. Ostu tõendina nõutakse müügi originaalkviitungit. Kui hooldustöid tehakse garantii alusel, ei pikenda see seadme garantiiaga.

Kes osutab teenust?

IKEA teenusepakkuja osutab hooldustöid oma teenindustoimingute või volitatud teeninduspartnerite võrgustiku kaudu.

Mida see garantii hõlmab?

Garantii hõlmab seadme rikkeid, mis on põhjustatud vigadest konstruktsioonis või materjalipuudustest alates IKEA-st ostmise kuupäevast. See garantii kehtib ainult koduseks kasutamiseks. Erandid on täpsustatud jaotises „Mida see garantii ei hõlma?“ Garantiiaja jooksul tekkinud kulud rikke kõrvaldamiseks, nt remonditööd, osad, tööjõud ja reisimine kaetakse, tingimusel et seadet saab remontida ilma eriliste kulutusteta. Nendel tingimustel kehtivad EL juhised (nr 99/44/EG) ja vastavad kohalikud eeskirjad. Asendatud osad saavad IKEA omandiks.

Mida teeb IKEA probleemi lahendamiseks?

IKEA määratud teenusepakkuja uurib toodet ja otsustab oma äranägemisel, kas see on garantiiga hõlmatud. Kui leitakse, et garantii seda hõlmab, parandab IKEA teenusepakkuja või tema volitatud teeninduspartner oma hooldustegevuse kaudu defektse toote või asendab selle sama või võrreldava tootega oma äranägemisel.

Mida see garantii ei hõlma?

- Tavaline kulumine.
- Tahtlik või hoolimatu kahjustus, kahjustused, mis on põhjustatud kasutusjuhendi mittejärgimisest, ebaõigest paigaldamisest või vale pingega ühendamisest, keemiliste või elektrokeeriliste reaktsioonide põhjustatud kahjustused, rooste, korrosiooni või veekahjustused, sealhulgas, kuid mitte ainult, kahjustused, mis on põhjustatud liigsest lubjast veevarustuses, ebanormaalsetest keskkonningimustest põhjustatud kahjustused.
- Kulumaterjalid, sealhulgas akud ja lambid.
- Mittefunktsionaalsed ja dekoratiivsed osad, mis ei mõjuta seadme tavapärasest kasutamist, sealhulgas kriimustused ja võimalikud värvierinevused.
- Filtrite, äravoolusüsteemide või seebisahtlite võõrkehade või -ainete põhjustatud ning puhastamisel ja lahtivõtmisel tekkinud juhuslikud kahjustused.
- Järgmiste osade kahjustus: keraamiline klaas, tarvikud, sööginõude ja söögiriistade korvid, sööda- ja äravoolutorud, tihendid, lambid ja lambikatted, ekraanid, nupud, korpused ja nende osad. Kui ei ole võimalik tõestada, et sellised kahjustused on põhjustatud tootmisveadest.
- Juhud, kus tehnika visiidi ajal ei leitud ühtegi viga.
- Remonditööd, mida ei ole teinud meie määratud teenusepakkujad ja/või volitatud hoolduslepingupartner või kus on kasutatud mitteoriginaalseid osi.
- Remonditööd, mille on tinginud paigaldus, mis on vigane või ei vasta spetsifikatsioonidele.
- Seadme kasutamine koduses keskkonnas, st professionaalne kasutus.
- Transpordil tekkinud kahjustused. Kui klient transpordib toote oma koju või muule aadressile, ei vastuta IKEA transpordi ajal tekkida võivate kahjude eest. Kui IKEA toimetab toote siiski kliendi tarneaadressile, katab selle tarnimise käigus tekkinud tootekahju IKEA.
- IKEA seadme esmase paigaldamise kulud.
- Kui aga IKEA määratud teenusepakkuja või tema volitatud hoolduspartner parandab või asendab seadme selle garantii tingimustel, paigaldab määratud teenusepakkuja või tema volitatud hoolduspartner remonditud seadme vajaduse korral uuesti või paigaldab selle.
- See ei kehti lirimaal, klient peab lisateabe saamiseks võtma ühendust IKEA kohaliku müügijärgse abitelefoni või määratud teenusepakkujaga. **(ainult GB)**

Need piirangud ei kehti tõrgeteta töö kohta, mille kvalifitseeritud spetsialist teeb meie originaalvaruosade abil, et kohandada seadet teise EL-i riigi tehniliste ohutusnõuetega.

Kuidas kohaldatakse riigi seadusi

IKEA garantii annab teile konkreetsed seaduslikud õigused, mis katavad või ületavad kõiki kohalikke seaduslikke nõudeid. Need tingimused ei piira siiski mingil viisil kohalikes õigusaktides kirjeldatud tarbija õigusi.

Kehtivusala

Seadmetele, mis on ostetud ühest EL-i riigist ja toimetatud teise EL-i riiki, osutatakse teenuseid uues riigis tavapärase garantiitingimuste raames.

Garantii raames teenuste osutamise kohustus on olemas ainult juhul, kui seade vastab ja on paigaldatud vastavalt:

- garantiinõude esitamise riigi tehnilistele kirjeldustele;
- paigaldusjuhendile ja kasutusjuhendi ohutusteabele.

IKEA seadmete MÜÜGIJÄRGNE teenindus

Võtke kindlasti ühendust IKEA määratud volitatud teeninduskeskusega, et:

- esitada selle garantii alusel teenusetaotlus;
- küsida selgitusi IKEA seadme paigaldamise kohta spetsiaalsesse IKEA köögimööblisse;
- küsida IKEA seadmete funktsioonide kohta selgitusi.

Parima abi tagamiseks lugege enne meiega ühenduse võtmist hoolikalt paigaldusjuhendit ja/või kasutusjuhendit.

Kuidas meiega ühendust võtta, kui vajate meie teenust



Kasutusjuhendi viimasel lehel leiab teie määratud volitatud teeninduskeskuste täieliku loetelu ja seotud telefoninumbreid eri riikides.

i **Kiirema teenuse pakkumiseks soovitame kasutada selles juhendis loetletud spetsiaalseid telefoninumbreid. Kasutage alati selle seadme brošüüris loetletud vastavat abinumbrit. Palun kasutage alati ka IKEA artiklinumbrit (8-kohaline kood) ja 12-kohalist hooldusnumbrit, mis on asub teie seadme andmesildil.**

i **HOIDKE MÜÜGIKVIITUNG ALLES!**
See on teie ostutõend ja vajalik garantii kehtivuse tagamiseks. Müügitõend sisaldab ka iga teie ostetud seadme IKEA nime ja artiklinumbrit (8-kohaline kood).

Kas vajate täiendavat abi?

Lisaküsimuste osas, mis pole seotud teie seadme müügiga, pöörduge lähima IKEA kaupluse kõnekeskuse poole. Enne meiega ühenduse võtmist soovitame teil hoolikalt lugeda seadme dokumentatsiooni.

**BELGIË - BELGIQUE - BELGIEN**

Telefoon/Numéro de téléphone/Telefon-Nummer: 026200311
Tarief/Tarif/Tarif: Lokaal tarief/Prix d'un appel local/Ortstarif
Openingstijd: Maandag - Vrijdag 8.00 - 20.00
Heures d'ouverture: Lundi - Vendredi 8.00 - 20.00
Öffnungszeiten: Montag - Freitag 8.00 - 20.00

БЪЛГАРИЯ

Телефонен номер: 0700 100 68
Тарифа: Локална тарифа
Работно време: понеделник - петък 8.00 - 20.00

ČESKÁ REPUBLIKA

Telefonní číslo: 225376400
Sazba: Místní sazba
Pracovní doba: Pondělí - Pátek 8.00 - 20.00

DANMARK

Telefonnummer: 70150909
Takst: Lokal takst
Åbningstid: Mandag - fredag 9.00 - 20.00
Lørdag (Åbent udvalgte søndage, se IKEA.dk) 9.00 - 18.00

DEUTSCHLAND

Telefon-Nummer: 06929993602
Tarif: Ortstarif
Öffnungszeiten: Montag - Freitag 8.00 - 20.00

ΕΛΛΑΔΑ

Τηλεφωνικός αριθμός: 2109696497
Χρέωση: Τοπική χρέωση
Ώρες λειτουργίας: Δευτέρα - Παρασκευή 8.00 - 20.00

ESPAÑA

Teléfono: 913754126 (España Continental)
Tarifa: Tarifa local
Horario: Lunes - Viernes 8.00 - 20.00

EESTI - LATVIJA - SLOVENIJA - CYPRUS

<http://www.ikea.com>

FRANCE

Numéro de téléphone: 0170480513
Tarif: Prix d'un appel local
Heures d'ouverture: Lundi - Vendredi 9.00 - 21.00

HRVATSKA

Broj telefona: 0800 3636
Tarifa: Lokalna tarifa
Radno vrijeme: Ponedjeljak - Petak 8.00 - 20.00

ÍSLAND

Símanúmer: 5852409
Kostnaður við símtal: Almennt mínútuverð
Opnunartími: Mánudaga - Föstudaga 9.00 - 17.00

ITALIA

Telefono: 0238591334
Tariffa: Tariffa locale
Orari d'apertura: Lunedì - Venerdì 8.00 - 20.00

LIETUVIJA

Telefono numeris: (0) 520 511 35
Skambučio kaina: Vietos mokestis
Darbo laikas: Nuo pirmadienio iki penktadienio 8.00 - 20.00

LUXEMBOURG

Numéro de téléphone: 035220882569
Tarif: Prix d'un appel local
Heures d'ouverture: Lundi - Vendredi 8.00 - 18.00

MAGYARORSZÁG

Telefon szám: (06-1)-3285308
Tarifa: Helyi tarifa
Nyitvatartási idő: Hétfőtől Péntekig 8.00 - 20.00

NORGE

Telefon nummer: 23500112
Takst: Lokal takst
Åpningstider: Mandag - fredag 8.00 - 20.00

NEDERLAND

Telefoon: 0900-235 45 32 en/of 0900 BEL IKEA
0031-50 316 8772 international
Tarief: Geen extra kosten. Alleen lokaal tarief.
Openingstijd: Maandag t/m - Vrijdag 8.00 - 21.00
Zaterdag 9.00 - 21.00
Zondag / Feestdagen 10.00 - 18.00

ÖSTERREICH

Telefon-Nummer: 013602771461
Tarif: Ortstarif
Öffnungszeiten: Montag - Freitag 8.00 - 20.00

POLSKA

Numer telefonu: 225844203
Stawka: Koszt połączenia według taryfy operatora
Godziny otwarcia: Poniedziałek - Piątek 8.00 - 20.00

PORTUGAL

Telefone: 213164011
Tarifa: Tarifa local
Horário: Segunda - Sexta 9.00 - 21.00

ROMÂNIA

Număr de telefon: 021 2044888
Tarif: Tarif local
Orar: Luni - Vineri 8.00 - 20.00

РОССИЯ

Телефонный номер: 84957059426
Стоимость звонка: Местная стоимость звонка
Время работы: Понедельник - Пятница 9.00 - 21.00
(Московское время)

SCHWEIZ - SUISSE - SVIZZERA

Telefon-Nummer/Numéro de téléphone/Telefono: 0225675345
Tarif/Tarif/Tariffa: Ortstarif/Prix d'un appel local/Tariffa locale
Öffnungszeiten: Montag - Freitag 8.00 - 20.00
Heures d'ouverture: Lundi - Vendredi 8.00 - 20.00
Orario d'apertura: Lunedì - Venerdì 8.00 - 20.00

SLOVENSKO

Telefónne číslo: (02) 50102658
Cena za hovor: Cena za miestny hovor
Pracovná doba: Pondelok až piatok 8.00 - 20.00

SRBIJA

Broj telefona: 011 7 555 444
stopa: lokalna kurs
Radno vreme: Ponedeljak - subota 9.00 - 20.00
nedelja 9.00 - 18.00

SUOMI

Puhelinnumero: 0981710374
Taxa: Yksikköhinta
Aukioloaika: Maanantaista perjantaihin 8.00 - 20.00

SVERIGE

Telefon nummer: 0775-700 500
Taxa: Lokal samtal
Öppet tider: Måndag - Fredag 8.30 - 20.00
Lördag - Söndag 9.30 - 18.00

UNITED KINGDOM - IRELAND

Phone number: 02076601517
Rate: Local rate
Opening hours: Monday - Friday 8.00am - 6.00pm
Saturday 8.30am - 4.30pm
Sunday 9.30am - 3.30pm

